

Thermor

NOTICE D'INSTALLATION ET D'UTILISATION

Guide à conserver par l'utilisateur

TÉNÉRIFE

Radiateur chaleur douce
Horizontal et Vertical

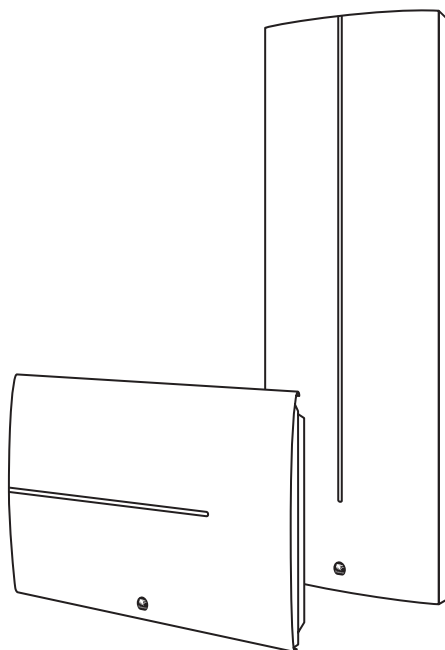

Retrouvez
la notice complète
en version digitale



Retrouvez la notice complète de Ténérife en version digitale

Thermor

TÉNÉRIFE

Radiateur chaleur douce
Horizontal et Vertical



PRISE EN MAIN RAPIDE UTILISATEUR

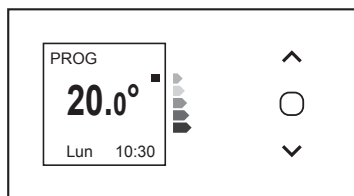

BOÎTIER DE COMMANDES

- A** Visualiser les informations
- B** Augmenter/Naviguer
- C** Diminuer/Naviguer
- D** Valider
Allumer/Éteindre/Verrouiller-Déverrouiller (appui long)

ÉTAPE 1

Je mets en marche et j'utilise mon radiateur

À la première mise sous tension, suivez les instructions affichées à l'écran. Choisir la langue, etc.

➔ Pour **modifier la température** :



➔ Pour **modifier l'heure**, aller dans le menu principal et descendre jusqu'à "Paramètres" :

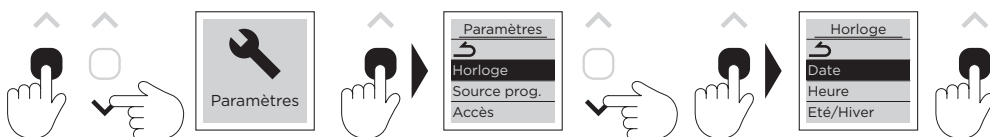

➔ Pour **sortir d'un menu** à chaque instant, naviguer avec les flèches et valider l'icône retour présente dans chaque menu :

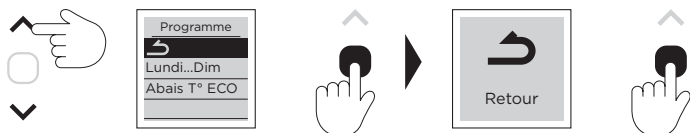

➔ Pour **verrouiller les commandes**, faire un appui long sur  puis sélectionner verrouiller :



Répéter cette opération pour déverrouiller.

ÉTAPE 2

Modes de fonctionnement

➔ Choisir entre les **2 modes de fonctionnement** (BASIC ou PROG) :



ÉTAPE 3

Je programme mon radiateur

➔ Accéder au menu **Programme** :

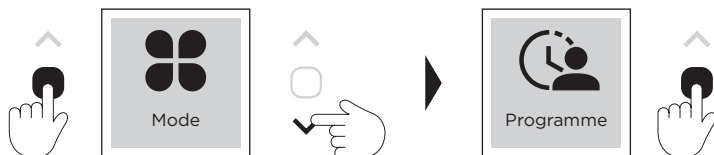

➔ Réglage de la programmation jour par jour :

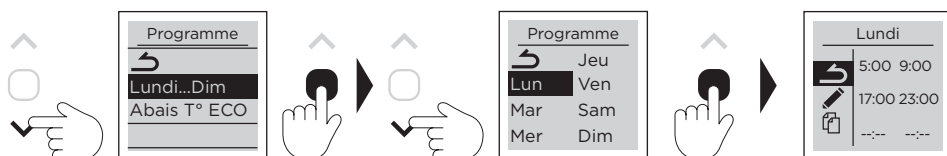

Vous pouvez programmer jusqu'à 3 plages de température « Confort » pour chaque jour de la semaine. En dehors de ces plages, l'appareil effectue un abaissement de température (réglé par défaut à -3,5°C).

➔ Modifier la programmation :



➔ Recopier la programmation sur un ou plusieurs autres jours de la semaine :

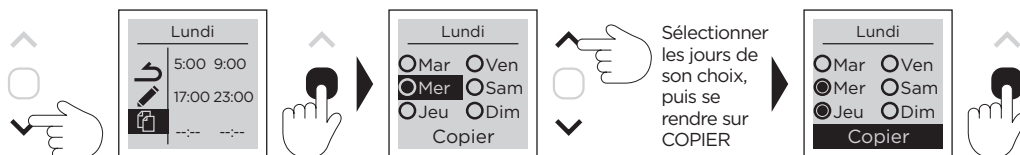

Pour plus d'informations, veuillez vous référer à la notice complète.

www.thermor.fr

Sommaire

Mise en garde	2
Installation et Entretien	3
Préparer l'installation de l'appareil.	3
Installer l'appareil modèle vertical	5
Installer l'appareil modèle horizontal.	5
Raccorder l'appareil	6
Fixer l'appareil-modèle vertical	7
Fixer l'appareil-modèle horizontal	8
Entretien	8
Recyclage	8
Utilisation	9
Principe de fonctionnement.	9
Description des modes	9
Basic	9
Prog	9
L'interrupteur	10
Première mise en marche	10
Mettre en marche / Arrêter l'appareil	10
Verrouillage des commandes	10
Régler la température	11
Utiliser la programmation interne	12
Modifier les programmes	12
Copier un programme	12
Supprimer une plage de température confort.	12
Utiliser la programmation externe	13
Fonction fenêtre ouverte	13
Maîtriser ma consommation	13
Modifier la température ECO	14
Le menu en mode BASIC	14
Le menu en mode PROG	15
Le menu EXPERT	16
Accès restreints	17
Délestage	17
En cas de problème	18
Caractéristiques	21

Mise en garde



Attention surface très chaude. Caution hot surface.
ATTENTION : Certaines parties de ce produit peuvent devenir très chaudes et provoquer des brûlures. Il faut prêter une attention particulière en présence d'enfants et de personnes vulnérables.

- Il convient de maintenir à distance de cet appareil les enfants de moins de 3 ans, à moins qu'ils ne soient sous une surveillance continue.
- Les enfants âgés entre 3 ans et 8 ans doivent uniquement mettre l'appareil en marche ou à l'arrêt, à condition que ce dernier ait été placé ou installé dans une position normale prévue et que ces enfants disposent d'une surveillance ou aient reçu des instructions quant à l'utilisation de l'appareil en toute sécurité et en comprennent bien les dangers potentiels. Les enfants âgés entre 3 ans et 8 ans ne doivent ni brancher, ni régler, ni nettoyer l'appareil, et ni réaliser l'entretien prévu par l'utilisateur.
- Cet appareil peut être utilisé par des enfants âgés d'au moins 8 ans et par des personnes ayant des capacités physiques, sensorielles ou mentales réduites ou dénuées d'expérience ou de connaissance, s'ils (si elles) sont correctement surveillé(e)s ou si des instructions relatives à l'utilisation de l'appareil en toute sécurité leur ont été données et si les risques encourus ont été appréhendés. Les enfants ne doivent pas jouer avec l'appareil. Le nettoyage et l'entretien par l'utilisateur ne doivent pas être effectués par des enfants sans surveillance.
- Cet appareil ne doit être branché ou raccordé, selon les règles et normes en application, que par une personne habilitée.
- Si le câble d'alimentation est endommagé, il doit être remplacé par le fabricant, son service après-vente ou des personnes de qualification similaire afin d'éviter un danger.
- La notice d'utilisation de cet appareil est disponible sur le site internet ou en contactant le service après-vente.
- A la première mise en chauffe, une légère fumée ou odeur peuvent apparaître correspondant à l'évacuation des éventuelles traces liées à la fabrication de l'appareil. Nous vous conseillons de mettre votre appareil en chauffe à 28°C pendant 1 heure à la première mise en

service. Nous vous conseillons d'aérer la pièce;

- Un système de gestion d'énergie ou de délestage par coupure d'alimentation est incompatible avec nos appareils. Il détériore le thermostat.
- Respectez les distances minimales avec le mobilier pour l'emplacement de l'appareil. Ne pas installer d'étagère au-dessus des appareils verticaux.
- Il est interdit d'utiliser l'appareil en configuration mobile, sur pied ou roulettes.
- Ne pas installer l'appareil juste en dessous d'une prise de courant.
- Un appareil présumé à l'origine d'un sinistre doit rester sur site à la disposition des experts d'assurance et le sinistré doit en informer son assureur. Tout remplacement doit se faire en accord avec l'assurance.



Afin d'éviter une surchauffe et pour des raisons de sécurité, ne pas couvrir l'appareil de chauffage.

Installation et Entretien

PRÉPARER L'INSTALLATION DE L'APPAREIL



L'appareil étant lourd, nous vous préconisons de l'installer à deux personnes.

Règles d'installation

- Cet appareil a été conçu pour être installé dans un local résidentiel.
- L'installation doit être faite dans les règles de l'art et conforme aux normes en vigueur dans le pays d'installation.
- L'appareil doit être alimenté en 230V Monophasé 50Hz.
- Dans des locaux humides comme les salles de bains et les cuisines, vous devez installer le boîtier de raccordement au moins à 25 cm du sol. L'installation doit être équipée d'un dispositif de protection de type disjoncteur différentiel 30mA.

Tenir l'appareil éloigné d'un courant d'air susceptible de perturber son fonctionnement (ex : sous une Ventilation Mécanique Centralisée, etc...).

- L'appareil doit être installé de façon telle que les interrupteurs et autres dispositifs de commande ne puissent pas être touchés par une personne dans la baignoire ou la douche.
- L'installation d'un appareil en altitude provoque une élévation de la température de sortie d'air (de l'ordre de 10°C par 1000 m de dénivelé). Il est fortement déconseillé de monter un appareil au-dessus d'une altitude de 1000 m (risque de mauvais fonctionnement).
- Il est interdit de monter un appareil verticalement horizontalement et vice-versa.
- Respectez les distances minimales avec le mobilier pour l'emplacement de l'appareil.
- Ne pas installer d'étagère au-dessus des appareils verticaux.

Ne pas l'installer juste en dessous d'une prise de courant.

Votre appareil peut être installé dans le volume 2 de la salle de bains. Pour des raisons de sécurité, il est interdit de l'installer dans les volumes 0 et 1.

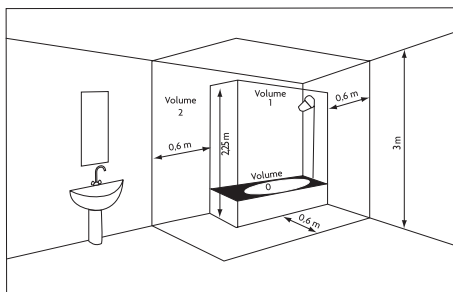

Distance à respecter :

Modèle Horizontal

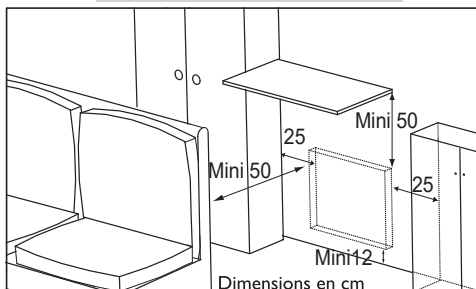

Modèle Vertical

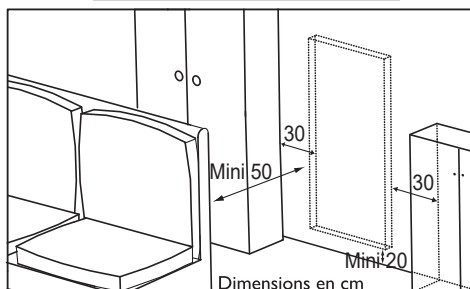

INSTALLER L'APPAREIL MODELE VERTICAL

Déverrouiller la patte d'accrochage de l'appareil

Nous vous conseillons de laisser l'appareil dans ses cales de protection et de le poser à plat face vers le sol.

Retirez la patte d'accrochage en tournant le verrou à l'aide d'un tournevis plat.

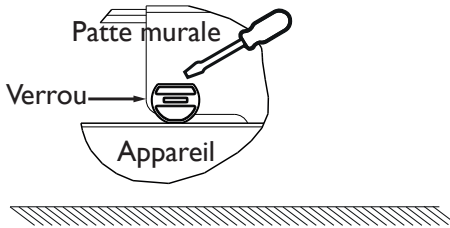

Fixer la patte d'accrochage

Utiliser des vis et chevilles adaptées à votre support (ex : plaque de plâtre) et au poids de l'appareil.

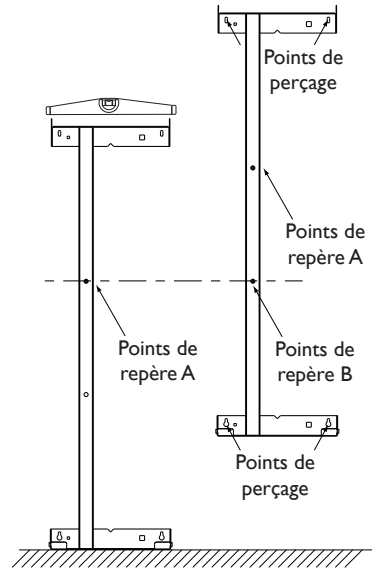

INSTALLER L'APPAREIL MODELE HORIZONTAL

Déverrouiller la patte d'accrochage de l'appareil

Nous vous conseillons de laisser l'appareil dans ses cales de protection et de le poser à plat face vers le sol.

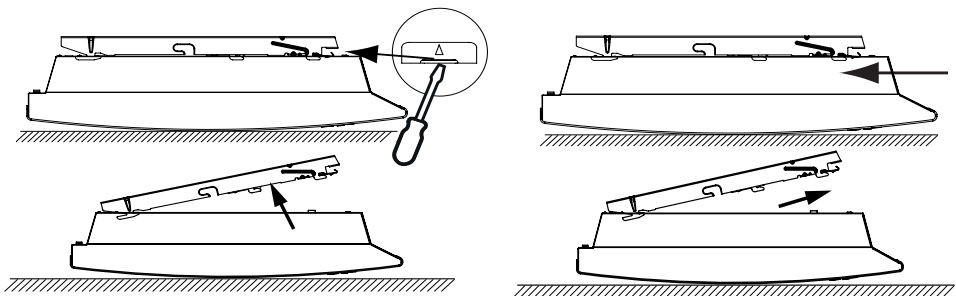

Fixer la patte d'accrochage

Utiliser des vis et chevilles adaptées à votre support (ex : plaque de plâtre) et au poids de l'appareil.

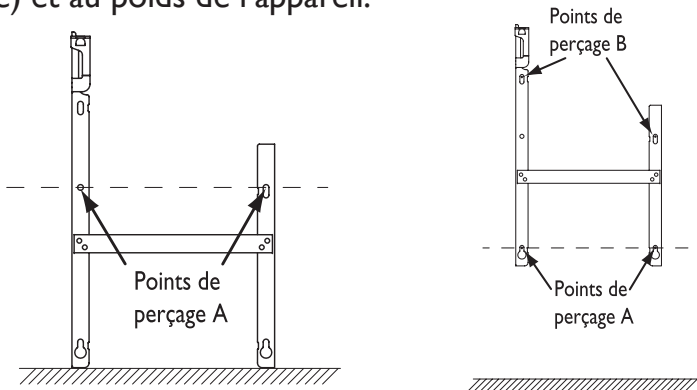

RACCORDER L'APPAREIL

Règles de raccordement

- L'appareil doit être alimenté en 230V Monophasé 50Hz.
- Le raccordement au secteur se fera à l'aide du câble de l'appareil par l'intermédiaire d'un boîtier de raccordement.
- **Le raccordement à la terre est interdit. Ne pas brancher le fil pilote (fil noir) à la terre.**
- Un moyen de déconnexion doit être prévu dans les canalisations fixes conformément aux règles d'installation.
- Si le câble d'alimentation est endommagé, il doit être remplacé par le fabricant, son service après-vente ou une personne de qualification similaire afin d'éviter un danger.
- Si vous utilisez le fil pilote et s'il est protégé par un différentiel 30mA (ex : salle de bains), il est nécessaire de protéger l'alimentation du fil pilote sur ce différentiel.
- Si vous voulez utiliser un délesteur, choisissez un délesteur à sortie fil pilote et non un délesteur à sortie de puissance, afin de ne pas détériorer le thermostat.

Schéma de raccordement de l'appareil

- Coupez le courant et branchez les fils d'après le schéma suivant.

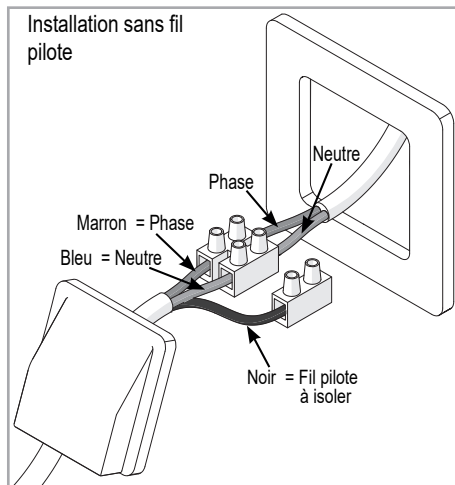
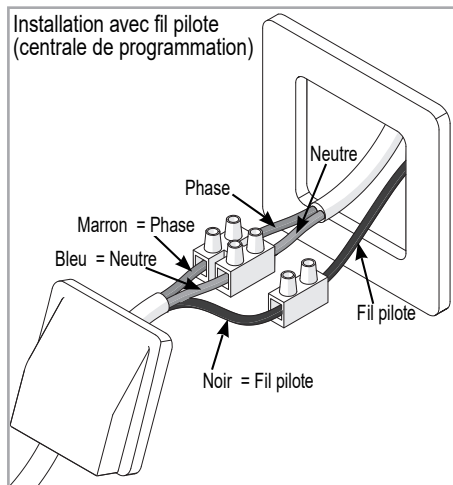

-Vous pouvez raccorder le fil pilote si votre maison est équipée d'une centrale de programmation, d'un programmeur ou d'un gestionnaire.

FIXER L'APPAREIL-MODELE VERTICAL

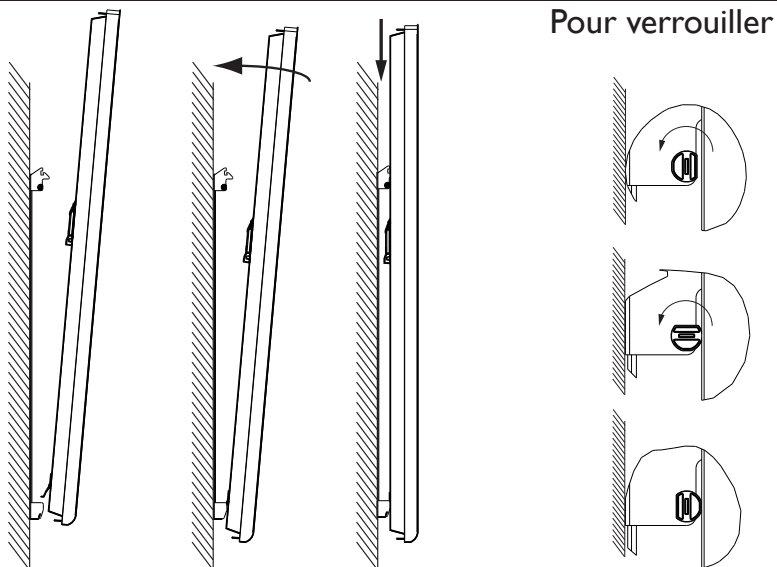

FIXER L'APPAREIL-MODELE HORIZONTAL

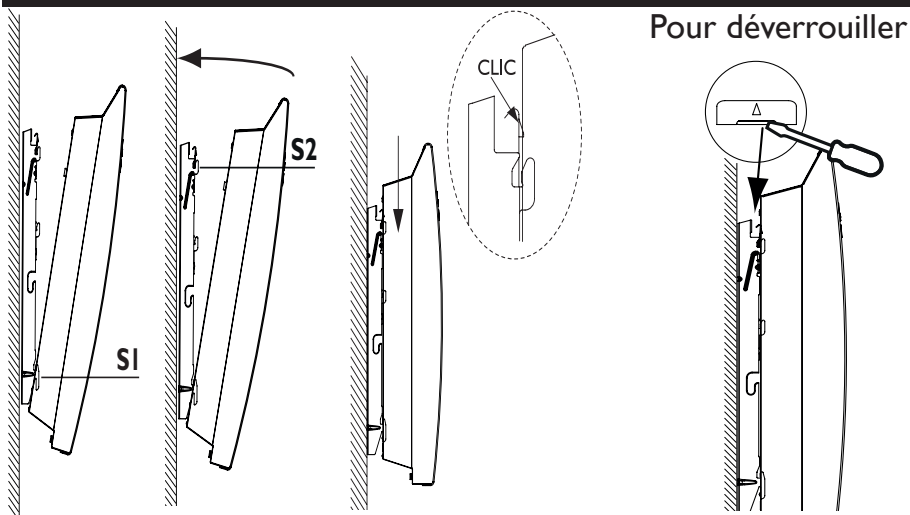

ENTRETIEN

Avant toute action d'entretien, coupez l'alimentation électrique de l'appareil. Pour conserver les performances de l'appareil, il est nécessaire, environ deux fois par an, d'effectuer son dépoussiérage.

Ne jamais utiliser de produits abrasifs et de solvants.

RECYCLAGE



Les appareils munis de ce symbole ne doivent pas être mis avec les ordures ménagères, mais doivent être collectés séparément et recyclés.

La collecte et le recyclage des produits en fin de vie doivent être effectués selon les dispositions et les décrets locaux.

Utilisation

PRINCIPE DE FONCTIONNEMENT

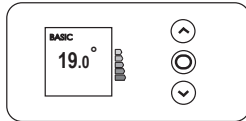
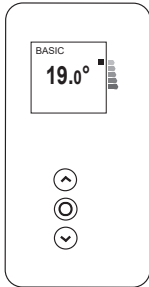

-Augmenter ou diminuer la température



-Naviguer dans les menus

-Accéder aux menus



-Valider

-Éteindre

-Verrouiller, déverrouiller

DESCRIPTION DES MODES

2 modes de fonctionnement sont proposés. Reportez-vous à la description des menus dans ces modes pour voir les fonctions accessibles.

BASIC

-L'appareil suit en permanence la température de consigne réglée.

PROG

-Soit, l'appareil suit le programme interne défini pour chaque jour de la semaine. A la mise en marche de l'appareil, les plages suivantes sont définies : lundi à vendredi , confort de 5h à 9h et de 17h à 23h ; samedi et dimanche, confort de 5h à 23h.

Vous pouvez modifier ces plages et définir 3 plages de température Confort par jour.

Pendant ces plages Confort, la consigne de température est réglée à l'aide de \wedge ou \vee .

En dehors des plages Confort, l'abaissement est réglé dans le menu Prog «Abais.T° ECO» (voir chapitre «Le menu en mode PROG»).

-Soit l'appareil suit les ordres de la programmation externe de votre installation (voir notice de votre centrale de programmation).

L'INTERRUPTEUR

Un interrupteur Marche/Arrêt est situé à l'arrière de l'appareil.

Utilisez l'interrupteur uniquement pour un arrêt prolongé (*hors période de chauffe*) afin de ne pas endommager le thermostat. Pour éteindre l'appareil temporairement, utilisez le bouton  du boîtier.

Positionnez l'interrupteur (*situé à l'arrière de l'appareil*) sur  pour mettre l'appareil sous tension. Lorsque l'appareil est mis hors tension, un nouveau réglage du jour et de l'heure peut être nécessaire.

PREMIERE MISE EN MARCHÉ

Choisissez la langue, l'heure et la date.

A la première mise sous tension,

-le mode PROG est sélectionné,

-la température de consigne est réglée à 19° C.

METTRE EN MARCHÉ / ARRÊTER L'APPAREIL

Pour arrêter l'appareil, faites un appui long sur .

Confirmez «Eteindre» en appuyant sur .

Pour mettre en marche l'appareil, faites un appui long sur .

VERROUILLAGE DES COMMANDES

Afin d'éviter les manipulations par des enfants, vous pouvez verrouiller les commandes de votre appareil en faisant un appui long sur .

Sélectionnez «Verrouiller»  et validez avec .

Faites de même pour déverrouiller les commandes en sélectionnant «Déverrouiller» .

RÉGLER LA TEMPÉRATURE

Avant toute action, appuyez sur une touche pour activer l'écran.

Utilisez l'indicateur de consommation pour optimiser votre réglage. Quand l'indicateur de consommation se trouve au niveau du symbole vert, vous êtes à un niveau de température inférieur ou égal à la température conseillée.



En mode BASIC :

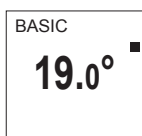

- Augmentez avec \wedge (max 28°C).
- Diminuez avec \vee (min 12°C).
- Diminuez encore jusqu'à 7°C (température Hors Gel non modifiable) avec \vee .

En mode PROG :

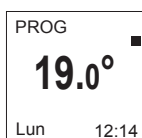

- Si l'écran affiche PROG, vous êtes sur une plage de programmation en mode Confort.
- Augmentez avec \wedge (max 28°C).
 - Diminuez avec \vee (min 12°C).

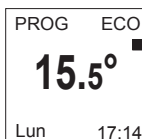

Si l'écran affiche PROG ECO, vous êtes sur une plage de programmation en mode ECO (par défaut -3.5°C par rapport à la température Confort).



Vous pouvez modifier la température ECO, vous forcez donc le réglage par défaut entre la température Confort et la température Eco. «PROG Dérog.» s'affiche jusqu'à la prochaine plage Confort. Vous pouvez régler l'écart entre la température Confort et Eco dans le menu «Abais. T° ECO» (voir chapitre «Le menu en mode PROG»).

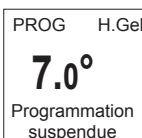

Si vous avez réglé une température Hors Gel (7°C), la programmation est suspendue.











Modifiez cette température lors de votre retour pour la reprise de la programmation.

UTILISER LA PROGRAMMATION INTERNE

Avant toute action, appuyez sur une touche pour activer l'écran.

MODIFIER LES PROGRAMMES

Vous pouvez programmer jusqu'à 3 plages de température Confort pour chaque jour de la semaine. En dehors des plages Confort, l'abaissement est réglé dans le mode Prog «Abais.T° ECO» (voir chapitre «Le menu en mode PROG»).

- Activez le mode  Mode   PROG 
- Accédez au menu  Mode   Programme    Lundi...Dim 

Sélectionnez le jour avec  ou . Validez .

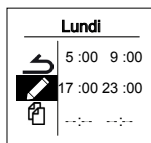

Sélectionnez . Validez .

Choisissez l'heure de début de la 1ère plage Confort avec  ou .

Validez . Choisissez l'heure de fin avec  ou . Validez .



Faites la même opération pour la 2ème plage Confort puis pour la 3ème plage Confort ou validez .

COPIER UN PROGRAMME

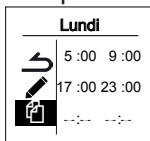
Vous pouvez copier le programme d'une journée sur un (plusieurs) jour(s).



Sélectionnez . Validez .

Faites défiler les jours avec  ou .

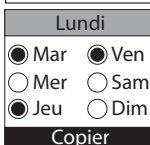

Validez le jour vers lequel copier avec .

Pour valider la copie, sélectionnez «Copier». Validez .





Exemple : Copie du programme du lundi vers mardi, jeudi, vendredi.

SUPPRIMER UNE PLAGE DE TEMPÉRATURE CONFORT

Sélectionnez le jour avec . Validez .

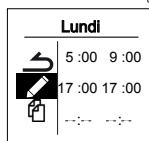
Sélectionnez . Validez .





Sur la plage à supprimer, mettre la même heure de début que celle de la fin. |... s'affiche. Validez .

Après une coupure de courant, la programmation est conservée, mais vous devez régler la date et l'heure.

UTILISER LA PROGRAMMATION EXTERNE

Avant toute action, éclairez l'écran en appuyant sur une touche.

L'appareil suit les ordres de la commande externe de votre installation par liaison Fil Pilote.

- Activez le mode 
- Accédez à la source de programmation 

Sélectionnez Source prog avec . Validez .

Choisissez Pilotage ext. avec  puis validez .

FUNCTION FENÊTRE OUVERTE

Cette fonction n'est pas utilisable dans le mode BASIC

La fonction fenêtre ouverte permet de détecter les variations de températures liées à l'ouverture et à la fermeture de vos fenêtres.

Si vous oubliez d'éteindre votre appareil lors de l'ouverture prolongée d'une fenêtre, cette fonction permet d'y pallier et évite à votre appareil de chauffer inutilement.

L'appareil passe automatiquement en Hors Gel (7°C) lorsqu'il détecte une fenêtre ouverte et remonte à la température initiale lorsqu'il détecte sa fermeture (le temps de détection est variable).

L'appareil réagit aux ouvertures et fermetures de fenêtre, en fonction de plusieurs variables, dont notamment :

- la température souhaitée dans la pièce
- la température extérieure
- la configuration de l'installation.

Dans tous les cas, l'appareil reprendra son fonctionnement normal au bout de 2 heures.

Nous déconseillons l'utilisation de cette fonction dans les couloirs et dans les pièces situées à proximité d'une porte d'entrée donnant sur l'extérieur.

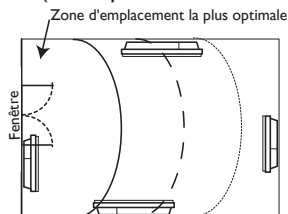

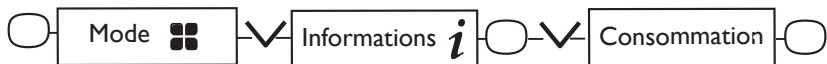

MAÎTRISER MA CONSOMMATION

Sur mon appareil, je peux visualiser la consommation en KW/h ainsi que l'estimation en euros. Le compteur se déclenche dès la première mise en service de l'appareil.



Vous pouvez visualiser le coût et le nombre de KWh consommés.

Vous pouvez modifier le prix du KWh en vous positionnant sur € avec la flèche  puis validez avec .

Vous pouvez également remettre le compteur à zéro en vous positionnant sur RAZ puis sur réinitialisation.

MODIFIER LA TEMPÉRATURE ECO

L'écart de température entre Confort et Eco est défini par défaut à -3.5°C (valeur recommandée pour une meilleure maîtrise de ma consommation). En mode PROG, je peux modifier cet écart de -2°C à -9°C . La température Eco maximum est de 19°C (et au minimum de 10°C).



Le menu en mode BASIC

Accédez au MENU en appuyant sur

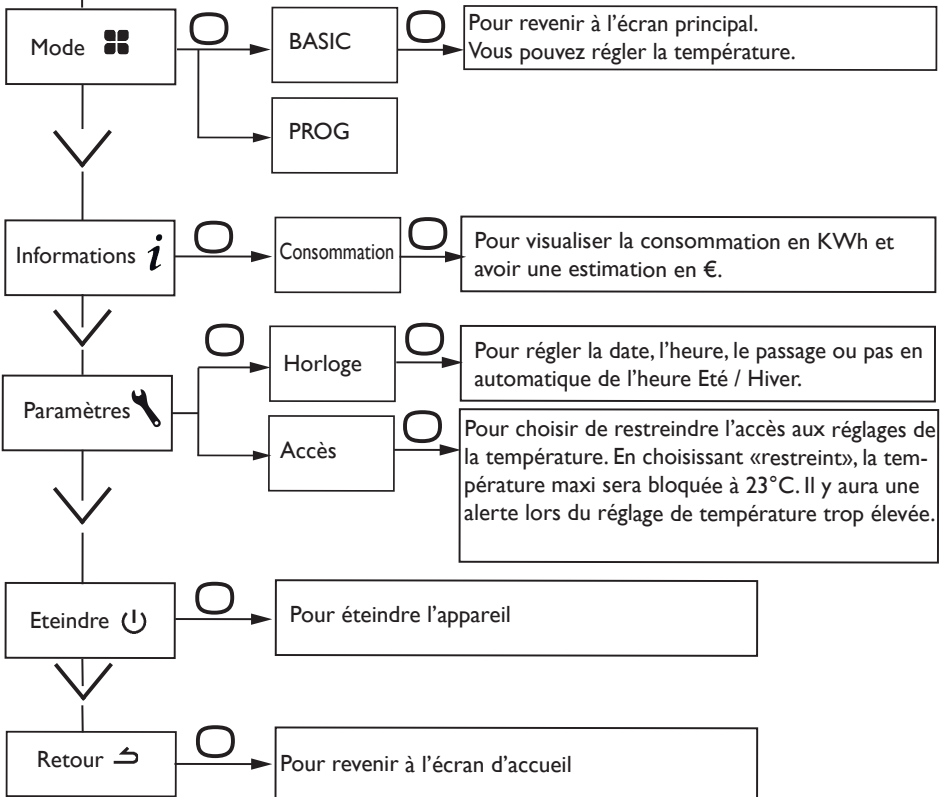

Le menu en mode PROG

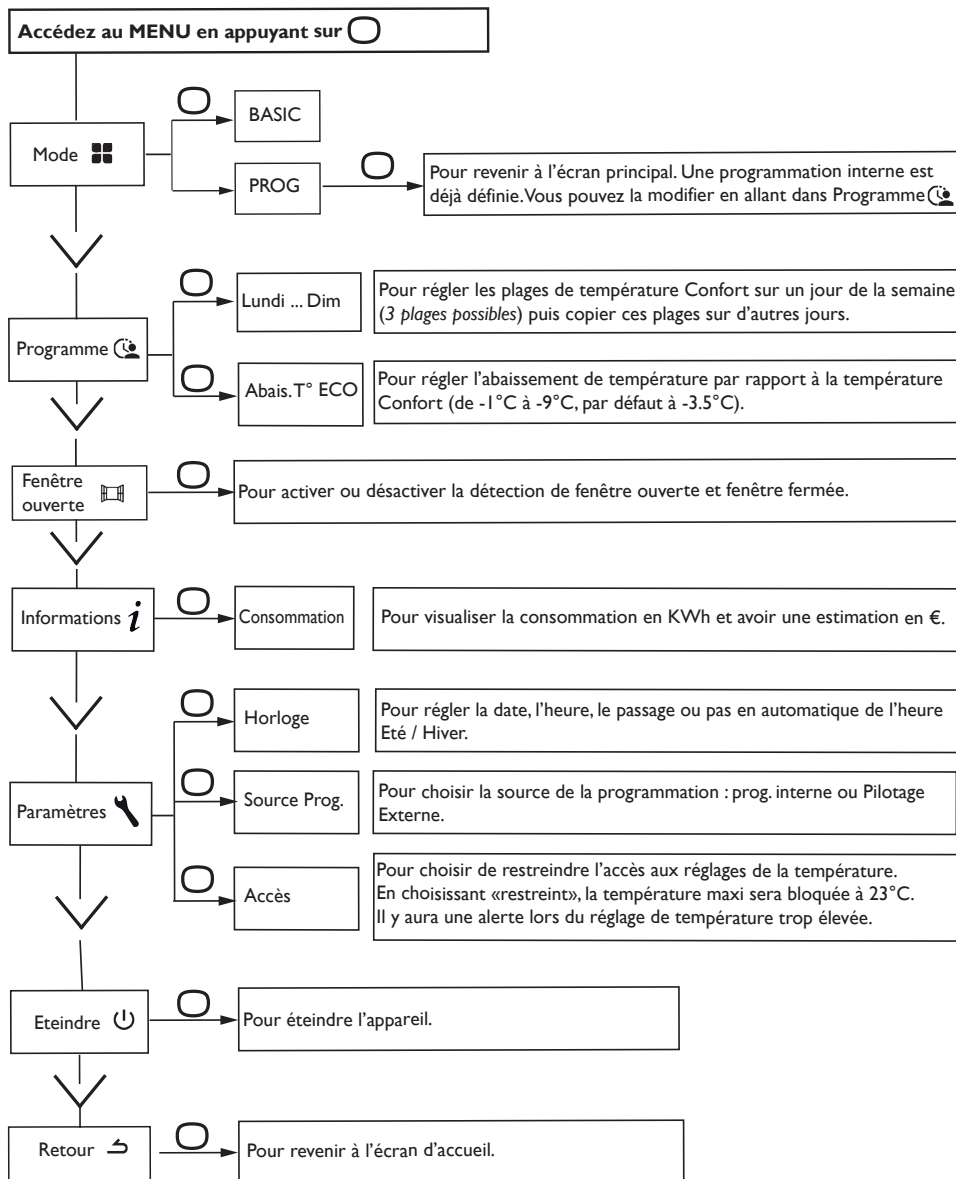



Le menu EXPERT

Pour accéder aux fonctions avancées de l'appareil, appuyez en même temps sur  et  pendant plus de 3 secondes.

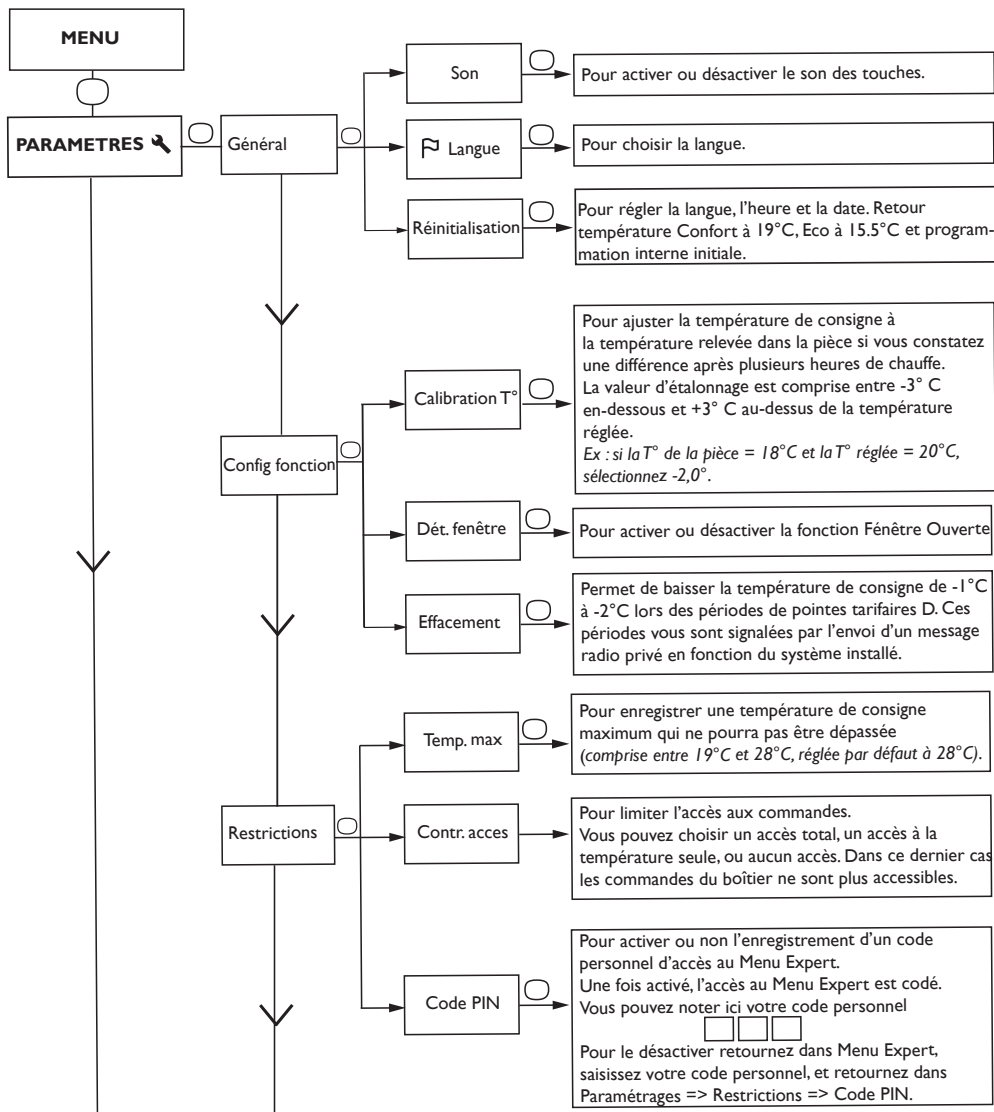

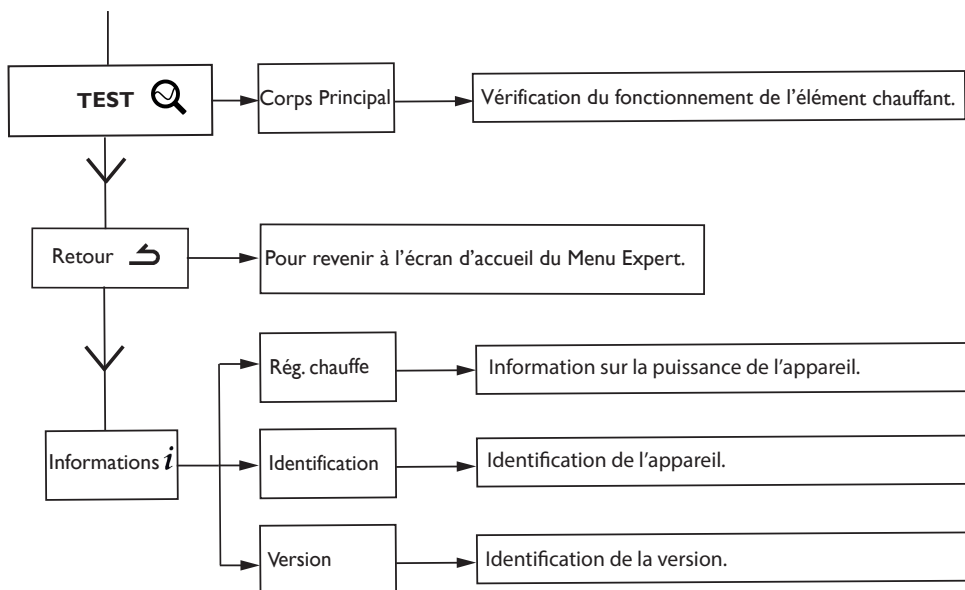

Accès restreints

Vous pouvez restreindre l'accès au réglage de la température ainsi qu'aux modes. Dans les menus en mode Basic, en mode Prog et en mode Auto.

Accédez aux Paramètres Restrictions, choisissez «Contr. accès» puis choisissez «Restreint».

- La température sera bridée à 23°C maximum ;
- Une alerte apparaîtra si la température est augmentée avec une demande de confirmation (fonction anti-chauffe compulsive) ;
- L'accès au Menu Expert est sécurisé par code PIN.

La désactivation est possible par la réinitialisation de l'appareil. (reportez -vous au Menu Expert).

Délestage

Nos appareils sont compatibles avec différents systèmes de délestage. Vous ne devez toutefois pas utiliser de délestage par coupure d'alimentation secteur car ce système est incompatible avec nos appareils. Des coupures franches d'alimentation électrique intempestives et répétées peuvent provoquer une usure prématurée et une détérioration des cartes électroniques qui ne seraient pas couvertes par la garantie du fabricant.

Lors des périodes de délestage, l'écran passe en veille.

L'appareil revient ensuite à son mode de fonctionnement initial.

En cas de problème

Problème rencontré	Vérifications à faire
L'écran du boîtier de commande ne s'allume pas.	Vérifiez que l'interrupteur situé à l'arrière de l'appareil est en position I. Faites un appui sur  et sélectionnez «Allumer». Vérifiez que l'appareil est alimenté électriquement.
La température d'ambiance est différente de celle affichée sur l'appareil.	Il est nécessaire d'attendre 6 heures au minimum pour que la température se stabilise. Il est possible, en fonction de votre installation, que vous releviez une température différente de celle affichée sur l'appareil (<i>un écart de 0,5° C est normal.</i>) Dans ce cas, reportez-vous au «Menu Expert», chapitre «Calibration T°».
L'appareil ne chauffe pas.	Si vous êtes en programmation, vérifiez que vous êtes sur un plage horaire Confort. Assurez-vous que les disjoncteurs de l'installation sont enclenchés ou bien que le délesteur (<i>si vous en avez un</i>) n'a pas coupé le fonctionnement de l'appareil. Vérifiez la température ambiante de la pièce : si celle-ci est supérieure à la température de consigne, l'appareil ne chauffe pas.
L'appareil chauffe tout le temps	Relevez la température en bas à droite de l'appareil (c'est ici qu'est localisée la sonde). Si cette température est inférieure à la température de consigne, alors il est normal que l'appareil chauffe. En cas de différence notable entre la température en bas à droite de l'appareil et la température ambiante de la pièce, nous vous conseillons de corriger l'environnement de l'appareil en conséquence. Dans le cas contraire, nous vous invitons à vérifier la puissance de l'appareil par rapport aux dimensions de la pièce et à son bâti. Assurez-vous également que le produit chauffe un volume fermé (pas de flux d'air venant de pièces non chauffées). En cas de problème (<i>thermostat bloqué...</i>), coupez l'alimentation de l'appareil (<i>fusible, disjoncteur</i>) pendant environ 10 minutes, puis rallumez-le. Si le phénomène se reproduit fréquemment, faites contrôler l'alimentation par votre distributeur d'énergie.
L'appareil chauffe alors que la fenêtre est ouverte	Il peut y avoir un laps de temps entre l'ouverture de la fenêtre et la détection. En cas de températures extérieures douces ou suivant la configuration de la pièce, le passage en Hors Gel peut s'avérer plus long (c'est la sonde de l'appareil qui détecte la chute de température et déclenche le mode Hors Gel). Si la température de la pièce chute sous 7°C, l'appareil chauffe.
L'appareil affiche «Accès refusé»	Vérifiez dans un premier temps que l'appareil n'est pas verrouillé (voir chapitre Verrouillage des commandes). Dans le cas contraire, vérifiez qu'aucune restriction n'est activée (voir chapitre Restrictions dans le menu Expert).

Problème rencontré	Vérifications à faire
L'appareil ne chauffe pas assez.	Augmentez la température en appuyant sur \wedge (<i>reportez-vous au chapitre «Régler la température»</i>). Si la température ambiante de la pièce n'atteint pas la température de consigne demandée, relevez la température en bas à droite de l'appareil (c'est ici qu'est localisée la sonde). Si cette température est supérieure à la température de consigne, alors il est normal que l'appareil ne chauffe pas. En cas de différence notable entre la température en bas à droite de l'appareil et la température ambiante de la pièce, nous vous conseillons de corriger l'environnement de l'appareil en conséquence. Dans le cas contraire, nous vous invitons à vérifier que la puissance de l'appareil est conforme aux dimensions de la pièce et à votre bâti. Assurez vous également que le produit chauffe un volume fermé.
L'appareil est très chaud en surface.	Il est normal que l'appareil soit chaud lorsqu'il fonctionne, la température maximale de surface étant limitée conformément à la norme NF Electricité. Si toutefois vous jugez que votre appareil est en permanence très chaud, vérifiez la température ambiante de la pièce. Si celle-ci est supérieure à la température de consigne demandée, reportez-vous au paragraphe «l'appareil chauffe tout le temps». Dans le cas contraire, l'appareil chauffe à sa juste puissance par rapport à sa puissance et aux dimensions de la pièce.
Des traces de salissures apparaissent sur le mur autour de l'appareil.	En ambiance polluée, des salissures peuvent apparaître sur les sorties d'air de l'appareil ou au mur. Ce phénomène est lié à la mauvaise qualité de l'air ambiant (<i>fumée de cigarettes, bougies, encens, cheminée,...</i>). Il est conseillé dans ce cas de vérifier la bonne aération de la pièce (<i>ventilation, entré d'air, etc...</i>).
Le Menu Expert n'est pas accessible.	Si le code PIN demandé comporte 3 chiffres c'est qu'un code PIN bride le menu expert. Vous devez saisir ce code pour accéder au Menu Expert.
L'appareil ne suit pas les ordres de programmation interne.	Vérifiez que la date et l'heure sont réglées. Vérifiez que l'appareil est en Mode PROG et que la programmation interne est sélectionnée.
L'appareil affiche «Del / Arrêt»	L'appareil reçoit un ordre prioritaire sur son fil pilote. Déconnectez le fil pilote.
La température de consigne est bloquée à 23°C et un message apparait dès 21°C	Reportez-vous au menu expert, saisissez le code PIN puis sélectionnez Paramètres - Général - Réinitialisation.

Problème rencontré	Vérifications à faire						
L'appareil ne suit pas les ordres de programmation externes.	Assurez-vous de la bonne utilisation de la centrale de programmation (voir notice d'utilisation de la centrale). Vérifiez que l'appareil est en Mode PROG et source de programmation « Pilotage ext. » . Vérifiez la transmission correcte des ordres de programmation :						
		Confort	Eco	Hors Gel	Arrêt du chauffage Délestage	Confort -1°C	Confort -2°C
	Signal à transmettre						
Mesure entre le Fil Pilote et le neutre	0 Volt	230 Volt	-115 Volt négative	-115 Volt positive	230 Volt pendant 3 s	230 Volt pendant 7 s	
<p>Dans le cadre de la programmation par fil pilote ou courant porteur, les ordres hors gel ou délestage sont prioritaires. Le délai de basculement du mode Confort vers le mode Eco est de l'ordre de 12 secondes. Le délai de basculement du mode Confort -1/-2 vers Confort est de l'ordre de 5 minutes.</p>							

Si vous n'avez pas réussi à résoudre votre problème, contactez votre distributeur/installateur, munissez-vous des références de l'appareil. Elles sont situées sur le côté de l'appareil. Mesurez la température de la pièce. Le Code commercial et le Numéro de série identifient auprès du constructeur l'appareil que vous venez d'acquérir.

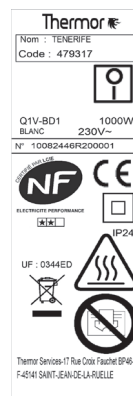

Points de collecte sur www.quefairedemesdechets.fr
Privilégiez la réparation ou le don de votre appareil !

Caractéristiques

Caractéristiques Techniques mesurées et calculées conformément aux RÈGLEMENTS (UE) 2015/1188 et / ou (UE) 2024/1103					
Contact détails	voir étiquette signalétique				
Référence du modèle	Q1H-BD1 / Q1V-BD1				
Elément	Symbol	Valeur	Unité	Elément	Unité
Puissance thermique				Type de contrôle de la puissance thermique de la pièce (sélectionner un seul type)	
Puissance Thermique nominale	Pnom	1 à 2	kW	Contrôle de la puissance thermique à un palier, pas de contrôle de la température de la pièce	non
Puissance Thermique minimale (indicative)	Pmin	1	kW	Contrôle à deux ou plusieurs paliers manuels, pas de contrôle de la température de la pièce.	non
Puissance Thermique maximale continue	Pmax,c	2	kW	Contrôle de la température de la pièce avec thermostat mécanique.	non
Consommation				Contrôle électronique de la température de la pièce	
En mode arrêt (*)	Po	0,00	W	Contrôle électronique de la température de la pièce et programmeur journalier	non
En mode veille (*)	Psm	0,37	W	Contrôle électronique de la température de la pièce et programmeur hebdomadaire	oui
En mode ralenti	Pidle	0,37	W	Autres options de contrôle (sélectionner une ou plusieurs options)	
En mode veille avec maintien de la connexion au réseau(*)	Pnsm	0,00	W	Contrôle de la température de la pièce, avec détecteur de présence	non
En mode veille avec affichage d'une information ou d'un état			non	Contrôle de la température de la pièce, avec détecteur de fenêtre ouverture	oui
Efficacité énergétique saisonnière pour le chauffage des locaux en mode actif (*)	Ns,on	96	%	Option contrôle à distance	oui
				Contrôle adaptatif de l'activation	non
				Limitation de la durée d'activation	non
				Capteur à globe noir	non
				Fonctionnalité d'auto-apprentissage(*)	non
				Exactitude des réglages (*)	oui

(*) : Uniquement pour règlement (UE) 2024/1103

Conditions de garantie pour la France

DOCUMENT À CONSERVER PAR L'UTILISATEUR

Présenter le certificat uniquement en cas de réclamation

Garantie utilisateur

- Conformément aux dispositions légales en vigueur, les utilisateurs bénéficient en tout état de cause de la garantie légale des vices cachés (articles 1641 et suivants du Code Civil) et de la garantie légale de conformité pour les biens de consommation due par le dernier vendeur (articles L217-1 et suivants du Code de la Consommation).

Garantie clients professionnels Thermor

- Nos appareils sont garantis contre tout défaut de fabrication dans les conditions définies dans nos Conditions Générales de Vente et pour les durées suivantes :
- Émetteurs muraux :
 - Les convecteurs, panneaux rayonnants et radiateurs chaleur douce et leurs accessoires sont garantis pendant 2 ans, sous réserve qu'ils soient installés par un professionnel qualifié conformément aux règles de l'art, à la norme C15.100 et raccordés en 230 volts (réseau conforme à la norme NF EN 50160).
- La garantie comprend l'échange ou la fourniture des pièces reconnues défectueuses après expertise par notre Service Après-Vente, à l'exclusion de tous frais annexes qu'il s'agisse de main d'œuvre, déplacement, perte de jouissance ou d'exploitation ou de toute indemnités à titre de dommages et intérêts.

- Nos produits peuvent faire l'objet d'extension de garantie - consulter notre Service Après-Vente.

Généralités

- La validité de la garantie est notamment conditionnée à l'installation et à la mise en service de l'appareil par un installateur professionnel agréé ou qualifié ainsi qu'à la réalisation des entretiens réguliers conformément aux instructions précisées dans nos notices.
- La garantie ne couvre pas les dommages dus à une installation non-conforme, un défaut d'entretien ou une utilisation impropre (se référer à la notice).

Retour sous garantie

Les retours de produits effectués au titre de la garantie ne seront acceptés que s'ils font l'objet d'un accord préalable de la part de THERMOR, par écrit, matérialisé par l'autorisation de retour numérotée. Les pièces jugées défectueuses seront systématiquement retournées pour expertise en port payé au SAV THERMOR (adresse ci-dessous). Un avoir ou un échange sera effectué suivant le cas, si l'expertise révèle une défaillance effective.

ATTENTION : Un produit potentiellement à l'origine d'un sinistre doit rester accessible aux opérations d'expertise. Il revient au sinistré d'entreprendre toutes les démarches nécessaires auprès de son assureur. Le remplacement du produit est soumis à l'accord des assurances du fabricant et du sinistré.

THERMOR-Services

17, rue Croix Fauchet, BP 46
45141 Saint Jean de la Ruelle cedex

TYPE DE L'APPAREIL* : _____

N° DE SÉRIE* : _____

NOM ET ADRESSE DE L'UTILISATEUR : _____

* Ces renseignements se trouvent sur la plaque signalétique située sur le côté de l'appareil.



700U07331670

www.thermor.fr

CACHET DE L'INSTALLATEUR :



Thermor