

# Et si vous preniez l'air...

pour chauffer l'eau ?



JUSQU'À  
**70%**  
D'ÉCONOMIE  
D'ÉNERGIE

## Notice d'installation et d'utilisation

Caractéristiques - Installation - Mise en service  
Utilisation - Entretien et maintenance - Garantie

# SCHÉMA ÉLECTRIQUE POUR LA MISE EN SERVICE DE VOTRE CHAUFFE-EAU POMPE À CHALEUR

Afin d'assurer la protection contre la corrosion de la cuve, **le chauffe-eau doit être alimenté en permanence.**

Pour plus d'informations, veuillez vous reporter au paragraphe "Raccordement électrique de la notice"

**Nota:** Dans certains cas où il est difficile d'établir une deuxième ligne d'alimentation, il est possible de remplacer le signal heures creuses/heures pleines d'EDF par une horloge qui sera programmée suivant la tarification en vigueur sur le lieu d'installation.

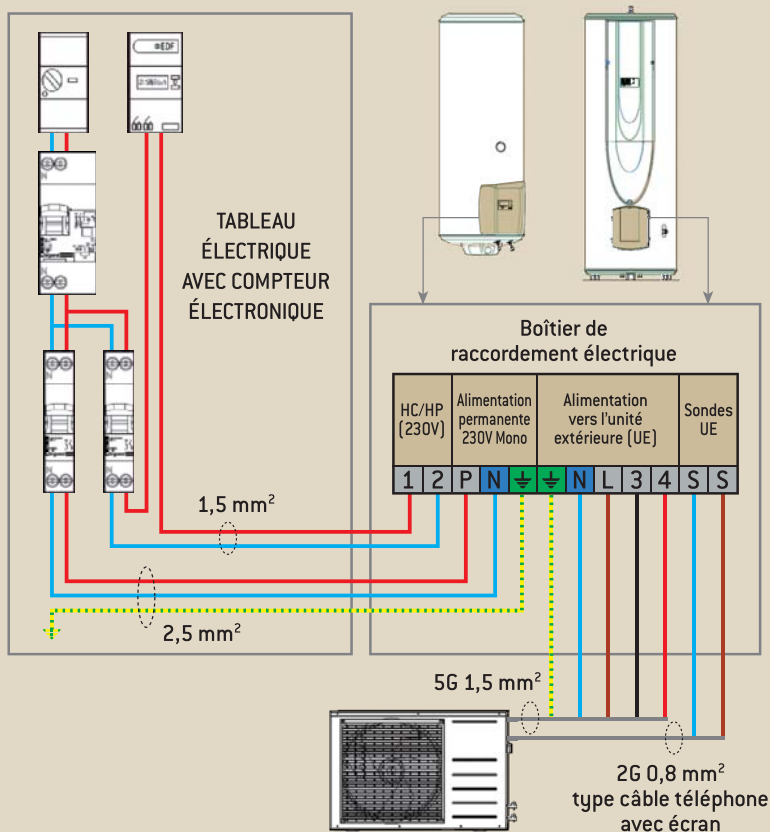

Pour que le fonctionnement heures creuses / heures pleines soit actif, mettre ce paramètre **ON** dans le menu des réglages.

# Sommaire

|   |           |
|---|-----------|
| <b>Recommandations importantes</b> . . . . .                    | <b>2</b>  |
| <b>Présentation du produit</b> . . . . .                        | <b>2</b>  |
| Principe de fonctionnement . . . . .                            | 2         |
| Caractéristiques techniques. . . . .                            | 4         |
| Dimensions . . . . .  | 5         |
| <b>Installation.</b> . . . . .                                  | <b>7</b>  |
| Choix du lieu d'installation . . . . .                          | 7         |
| Mise en place du produit . . . . .                              | 8         |
| Raccordement frigorifique . . . . .                             | 9         |
| Raccordement hydraulique. . . . .                               | 12        |
| Raccordement électrique . . . . .                               | 13        |
| Mise en service . . . . .                                       | 15        |
| <b>Utilisation</b> . . . . .                                    | <b>17</b> |
| Panneau de commande . . . . .                                   | 17        |
| Description des pictogrammes . . . . .                          | 17        |
| Description des modes . . . . .                                 | 18        |
| <b>Recommandations – Maintenance &amp; Dépannages</b> . . . . . | <b>21</b> |
| Conseil à l'utilisateur . . . . .                               | 21        |
| Entretien domestique . . . . .                                  | 21        |
| Entretien par un professionnel agréé . . . . .                  | 22        |
| Aide au dépannage . . . . .                                     | 23        |
| Diagnostic de panne à l'usage du professionnel . . . . .        | 24        |
| Charge complémentaire éventuelle . . . . .                      | 27        |
| Service après-vente . . . . .                                   | 27        |
| Champ d'application de la garantie . . . . .                    | 28        |
| Conditions de garantie. . . . .                                 | 28        |
| Recommandations approuvées par le GIFAM . . . . .               | 29        |

## Recommandations importantes

### Consignes de sécurité

Les travaux d'installation et de service sur les chauffe-eau thermodynamiques peuvent présenter des dangers en raison de hautes pressions et de pièces sous tension électrique.

Les chauffe-eau thermodynamiques doivent être installés, mis en service et entretenus par un personnel formé et qualifié uniquement.



### Transport

#### **Important :**

L'entreposage et le transport de l'unité extérieure à l'horizontal **sont interdits** car la pompe à chaleur pourrait être endommagée.

Procéder avec prudence en levant et abaissant l'appareil.

Lors de la manipulation de l'unité, prendre garde à :

1.  Fragile, à manipuler avec précautions
2.  Garder l'orientation du carton de telle sorte que ces flèches soient toujours vers le haut pour éviter tout endommagement du compresseur
3. Déplacer l'unité extérieure avec son emballage d'origine
4. Avant de soulever l'unité extérieure, faire attention à son centre de gravité non équilibré.

## Présentation du produit

Le chauffe-eau pompe à chaleur utilise l'air extérieur pour la préparation de l'eau chaude sanitaire.

Le réfrigérant contenu dans la pompe à chaleur effectue un cycle thermodynamique lui permettant de transférer l'énergie contenue dans l'air extérieur vers l'eau du ballon.

L'air traverse l'appareil à l'aide d'un **ventilateur**.

Au passage dans l'**évaporateur**, le réfrigérant s'évapore et prélève des calories à l'air aspiré. Ce dernier est alors refroidi.

Le **compresseur** comprime le réfrigérant ce qui l'amène à une température plus élevée.

Cette chaleur est transmise par le **condenseur** à l'eau sanitaire stockée dans le ballon.

Le réfrigérant se détend dans le **détendeur thermostatique** et se refroidit. Il est alors de nouveau prêt à recevoir de la chaleur dans l'**évaporateur**.

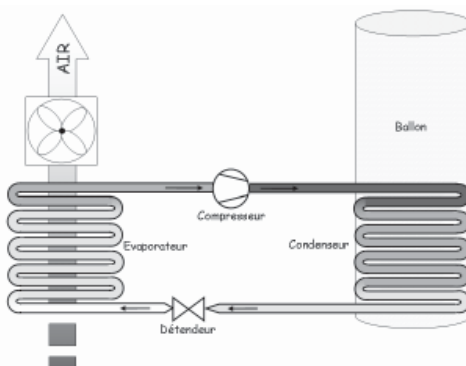

## Performances de votre chauffe-eau thermodynamique :

Temps de chauffe de la pompe à chaleur en fonction de la température d'air  
Cas de chauffes complètes du ballon de 15°C d'eau à la consigne de 51°C

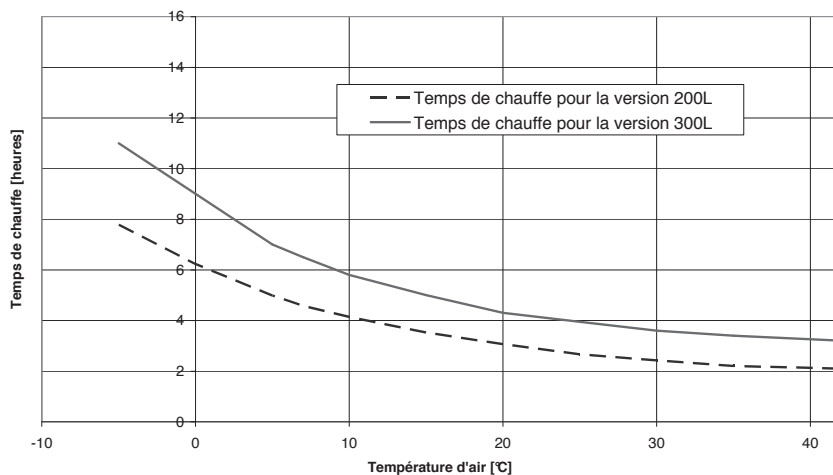

COP de la pompe à chaleur en fonction de la température d'air  
Cas de chauffes complètes du ballon de 15°C d'eau à la consigne de 51°C

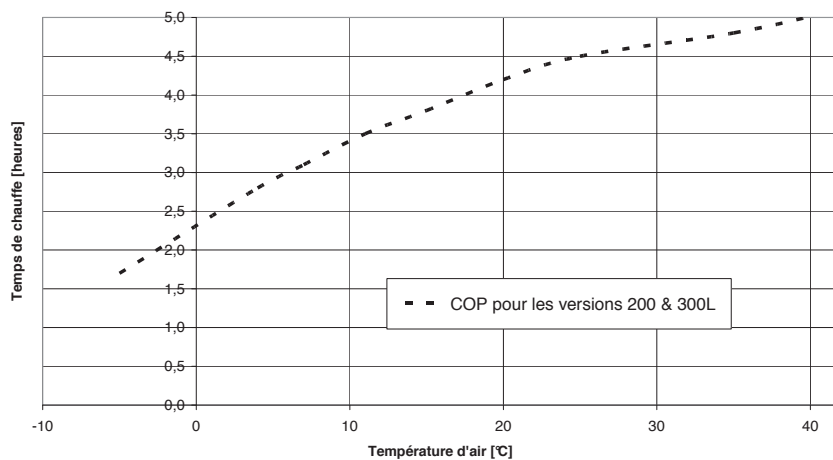

## Caractéristiques techniques

| Chauffe-eau   |       | Version 300L           | Version 200L           |
|---|-------|------------------------|------------------------|
| Dimensions  | mm    | H 1765 x l 588 x P 667 | H 1480 x l 530 x P 600 |
| Poids à vide  | kg    | 78                     | 54                     |
| Capacité de la cuve   | L     | 300                    | 200                    |
| Raccordement eau chaude /eau froide                             | " M   | 3/4                    | 3/4                    |
| Raccordement liaison frigorifique                               | " M   | 3/8 & 1/4, type Flare  | 3/8 & 1/4, type Flare  |
| Protection anti-corrosion                                       |       | Anode à courant imposé | Anode à courant imposé |
| Conductivité minimale de l'eau                                  | µS/cm | 40                     | 40                     |
| Pression d'eau assignée   | bars  | 6                      | 6                      |
| <b>Unité extérieure</b>   |       |                        |                        |
| Dimensions  | mm    | H 535x l 700 x P 243   | H 535x l 700 x P 243   |
| Raccordement liaison frigorifique                               | " M   | 3/8 & 1/4, type Flare  | 3/8 & 1/4, type Flare  |
| Masse   | kg    | 28                     | 28                     |
| Pression acoustique à 5m  | dB(A) | 35                     | 35                     |
| <b>Système assemblé</b>   |       |                        |                        |
| Raccordement électrique (tension / fréquence)                   |       | 230 V monophasé 50 Hz  | 230 V monophasé 50 Hz  |
| Puissance maxi totale absorbée par l'appareil                   | W     | 2800                   | 2800                   |
| Puissance moyenne absorbée par la PAC                           | W     | 600                    | 600                    |
| Puissance maxi absorbée par la PAC                              | W     | 1000                   | 1000                   |
| Puissance absorbée par appoint électrique                       | W     | 1800                   | 1800                   |
| Distance maxi raccordement fluide frigorigène                   | m     | 5                      | 5                      |
| Dénivelé maxi raccordement fluide frigorigène                   | m     | 3                      | 3                      |
| Plage de réglage de la température de l'eau par pompe à chaleur | °C    | 45 à 62                | 45 à 62                |
| Plage de température d'utilisation de la pompe à chaleur        | °C    | -5 à 42                | -5 à 42                |
| Fluide frigorigène  | -/kg  | R134a / 1,1            | R134a / 1,1            |
| <b>Performances*</b>  |       |                        |                        |
| Coefficient de performance (COP)                                |       | 3,0                    | 3,0                    |
| Taux de couverture nominale                                     | %     | 67                     | 67                     |
| Temps de chauffe (tr)   |       | 6h20mn                 | 4h20mn                 |
| QPr (sur 24h)   | kWh   | 0,85                   | 0,62                   |
| Quantité max. d'eau mélangée à 40°C (consigne à 62°C)           | L     | 480                    | 320                    |

\* Performances mesurées pour une chauffe de l'eau de 15°C à 51°C avec une température d'air aspiré à 7°C et une humidité relative de 84%, selon le cahier des charges de la marque NF Electricité performance N°LCIE 103-15 /A des chauffe-eau thermodynamiques à autonomes à accumulation.

Cet appareil est conforme aux directives 2004/108/CEE concernant la compatibilité électromagnétique et 2006/95/CEE concernant la basse tension.

## Dimensions / composants

### Unité extérieure

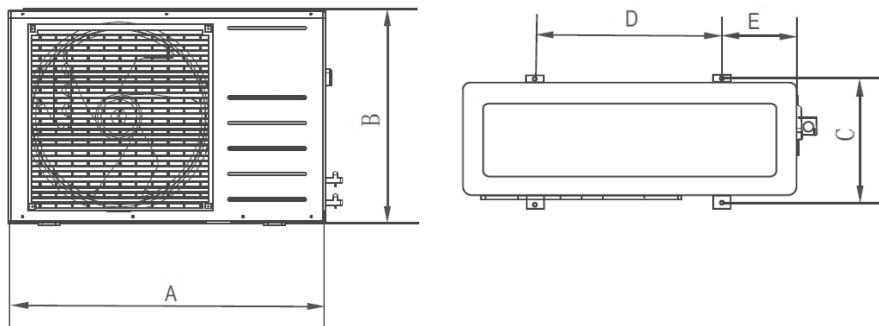

| A   | B   | C   | D   | E   |
|-----|-----|-----|-----|-----|
| 700 | 525 | 250 | 458 | 120 |

### Chauffe-eau 300L

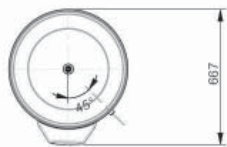
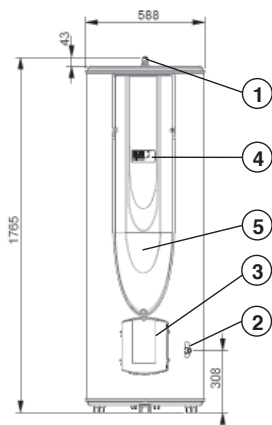

|   |  |
|---|--|
| 1 | Piquage eau chaude   |
| 2 | Piquage eau froide   |
| 3 | Boîtier raccordement électrique & fluide ; Position de la sonde condenseur |
| 4 | Ecran de régulation  |
| 5 | Emplacement appoint électrique & sécurité mécanique                        |

## Chauffe-eau 200L

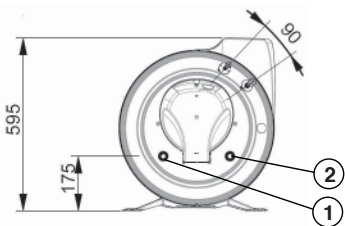
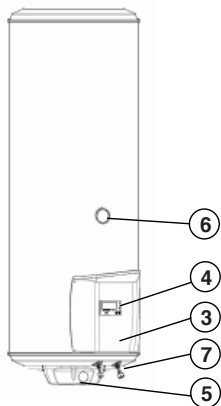

|   |   |
|---|---|
| 1 | Piquage eau chaude                                  |
| 2 | Piquage eau froide                                  |
| 3 | Boîtier raccordement électrique                     |
| 4 | Ecran de régulation                                 |
| 5 | Emplacement appoint électrique & sécurité mécanique |
| 6 | Position sonde condenseur                           |
| 7 | Connexions fluide                                   |

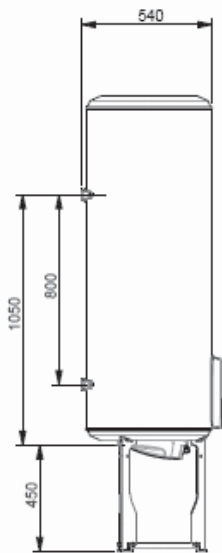
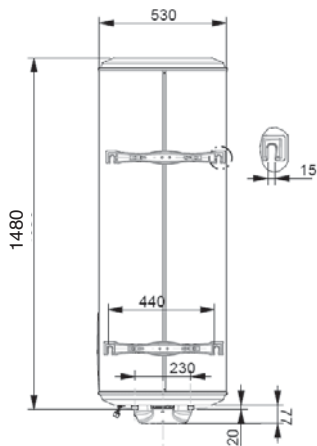

# Installation

## Choix du lieu d'installation

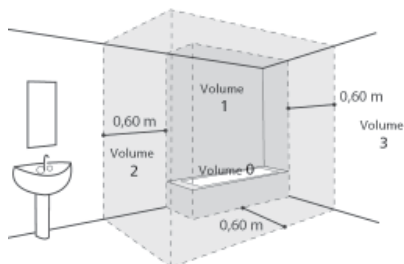

### 300L

Le chauffe-eau doit être installé dans le volume 3 ou hors volume.

### 200L

Le chauffe-eau doit être installé dans le volume 3 ou hors volume.

Si la salle d'eau ne permet pas de le placer dans ces volumes, il peut être installé dans le volume 2.

## Emplacement recommandé du chauffe-eau, version 300L

Résistance du plancher  
Surface nécessaire  
Hauteur sous plafond  
Emplacement conseillé

- Tenue à une charge 400 kg mini sur la surface du chauffe-eau
- 590 x 671 (l x P), voir schémas ci-dessous
- > 2m
- Dans l'habitat
- De l'autre côté du mur extérieur où sera installé l'unité extérieure

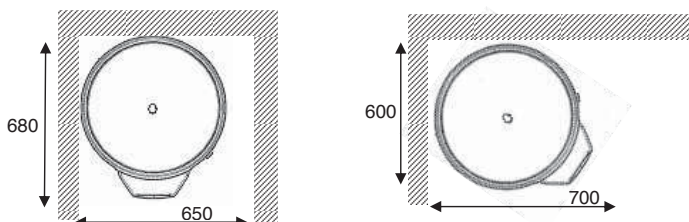

## Emplacement recommandé du chauffe-eau, version 200L

Type de mur portant le chauffe-eau

(un gabarit de fixation est imprimé sur le carton d'emballage)

Surface nécessaire  
Hauteur sous plafond  
Emplacement conseillé

- Murs de faible épaisseur (cloison de type plaques de plâtre) : tiges filetées Ø 10mm traversant le mur reliées par des profilés ou contre-plaques
- Murs épais en dur (béton, pierre, brique) : Procéder au scellement de boulons Ø 10mm, ou au percement pour recevoir des chevilles de type MOLY Ø 10mm.
- Les chauffe-eau verticaux muraux peuvent être posés sur un trépied dans le cas où la cloison ne peut pas supporter le poids de l'appareil. Une fixation de l'étrier supérieur est obligatoire. Utiliser le trépied préconisé par le constructeur.
- 600 x 600 (l x P), voir schémas ci-dessous
- > 2m
- Dans l'habitat
- De l'autre côté du mur extérieur où sera installé l'unité extérieure

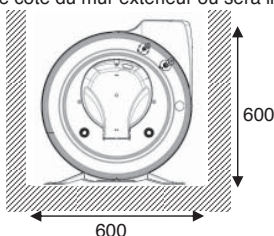

## Emplacement de l'unité extérieure

Plancher

- Les unités extérieures doivent être placées sur un sol plat. Il est conseillé de surélever afin de ne pas gêner l'évacuation des condensats.

Surface nécessaire

- 1500 x 900 (l x P), voir schéma ci-dessous

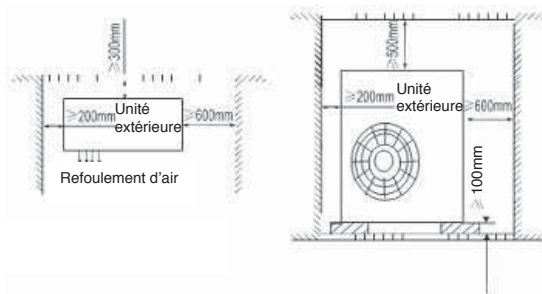

- **Il est strictement interdit de gêner le refoulement d'air**
- **L'unité extérieure ne doit pas être installée à moins de 100mm de sol pour garantir une bonne évacuation des condensats**
- Veillez à ce qu'elle ne soit pas inclinée de plus de 5°.
- Ne pas installer l'unité extérieure dans un courant d'air important & potentiellement poussiéreux
- Ne pas installer l'unité extérieure dans un lieu de passage
- **Attention** : les condensats générés par l'unité extérieure peuvent geler au sol par temps froid et générer localement du verglas. Afin d'éviter cela, il est conseillé d'installer l'unité extérieure au dessus d'un terrain drainant.
- Prenez en considération vos voisins afin qu'ils ne soient pas dérangés par le souffle de l'air ou le bruit.
- S'assurer que le mur sur lequel est installée l'unité extérieure est capable de supporter son poids.
- Ne rien poser sur l'appareil

## Mise en place du produit

- Placer le chauffe-eau à l'abri du gel.
- Le positionner le plus près possible des points d'utilisation importants.
- S'il est placé en dehors du volume habitable (cellier, garage), calorifuger les tuyauteries. La température ambiante autour du chauffe-eau ne doit pas dépasser 40°C.
- S'assurer que l'élément support est suffisant pour recevoir le poids du chauffe-eau plein d'eau.
- Prévoir en face de chaque équipement électrique un espace suffisant de 500mm pour l'entretien périodique de l'élément chauffant.
- Installer un bac de rétention sous le chauffe-eau lorsque celui-ci est positionné dans un faux-plafond, combles ou au-dessus de locaux habités. Une évacuation raccordée à l'égoût est nécessaire.
- La version 300L peut recevoir une rehausse pour favoriser le passage des tuyauteries (h : 220mm – Accessoire en option)

## Raccordement Frigorifique

***Le raccordement frigorifique doit être réalisé par un professionnel qualifié possédant une attestation de capacité conformément au Décret 2007/737 et ses arrêtés d'application.***

### **ATTENTION :**

**Les liaisons frigorifiques doivent être isolées thermiquement** ceci afin d'éviter toute brûlure et afin de garantir une performance optimale.

**L'unité extérieure est pré-chargée en R134a.**

Avertissement :

- Le tracé choisi doit être le plus court et le plus simple possible, la performance ainsi que la durée de vie du système en dépendent. Les tubes ne doivent pas présenter de pliures.
- Les 2 tubes constituant la liaison frigorifique doivent être isolés séparément
- Utilisez exclusivement le réfrigérant R134a en évitant le mélange avec un autre gaz ou avec de l'air.

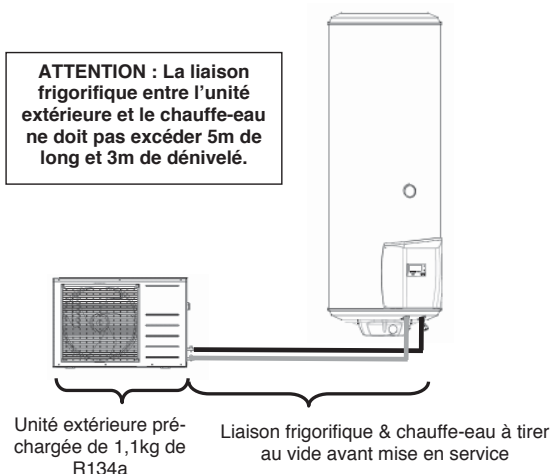

### **Étapes à suivre :**

- Retirer le capot d'habillage des connections fluides sur l'unité extérieure
- Veillez à bien conserver les vis correspondantes lors du démontage

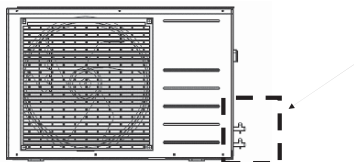

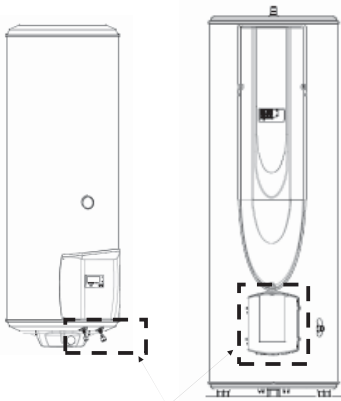

- Effectuez la même opération côté chauffe-eau afin d'avoir accès aux raccords flare

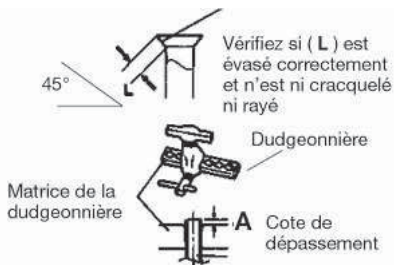

### Raccordement des liaisons frigorifiques sur l'unité extérieure :

- Coupez les tubes avec un coupe-tube sans les déformer à la longueur adéquate.
- Ebavurez soigneusement en tenant le tube vers le bas pour éviter l'introduction de limaille dans le tube.
- Récupérez les écrous "Flare" sur le chauffe-eau et l'unité extérieure.
- Enfillez les écrous sur les tubes avant évasement.
- Procédez à l'évasement en laissant dépasser le tube de la cote "A" de la matrice de la dudgeonnière.
- Après évasement, vérifiez l'état de la portée. Celle-ci ne doit présenter aucune rayure ou amorce de rupture. Vérifiez également la cote "L" (2,5 à 2,7 mm pour du tube 3/8" et 1,8 à 2,0mm pour du tube 1/4")

Pour chacun de 4 raccords, procédez de la façon suivante :

- Centrez parfaitement le tube par rapport à son raccord.
- Vissez le raccord à la main le plus loin possible.
- Serrez l'écrou à la clef dynamométrique aux couples suivants : 17 N.m pour les tubes d'1/4" et 40 N.m pour les tubes de 3/8"

Une fois les raccords réalisés, il est conseillé d'effectuer un contrôle d'étanchéité de la liaison par mise sous pression d'azote.

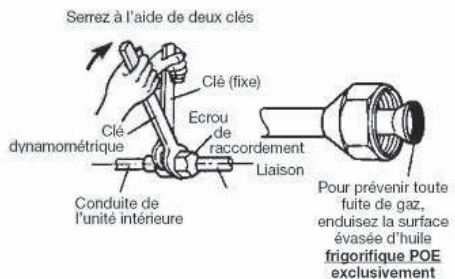

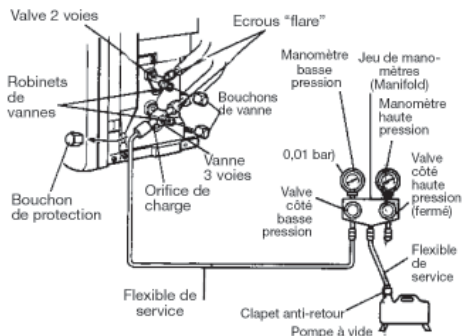

**ATTENTION : Le tirage au vide des liaisons est IMPERATIF**

La purge par chasse est interdite

**Tirage au vide :**

1) Retirez les capuchons de protection des orifices de charge (Schrader). Raccordez dessus le flexible bleu (coté muni d'un pousoir de valve en bon état) de votre jeu de manomètres. Raccordez le flexible jaune sur une pompe à vide et ouvrez le robinet bleu de votre jeu de manomètres.

2) Mettez la pompe à vide en fonctionnement jusqu'à ce que la pression résiduelle dans le circuit tombe en dessous de 0,01 bar. Laissez encore la pompe fonctionner 10 minutes après que le vide ait été obtenu.

3) Fermez le robinet bleu de votre jeu de manomètres (manifold) puis arrêtez la pompe à vide sans débrancher aucun des flexibles en place. Si au bout de quelques minutes la pression remonte, cherchez la fuite et rectifiez l'étanchéité. Retirez au vide jusqu'à l'obtention du vide "tenant franchement".

4) Retirez les capuchons d'accès aux commandes des robinets (vannes 2 & 3 voies sur l'unité extérieure) et ouvrez-les à fond (sens anti-horaire, sans forcer exagérément sur la butée) en commençant par la vanne-2-voies.

5) Débranchez vivement le flexible bleu.

6) Remontez et serrez à 22 N.m les capuchons d'accès aux vannes.

7) Remettez le capuchon de l'orifice de charge et serrez à 8 N.m. Une fois tous les bouchons remontés et serrés, faites une recherche de fuites sur tous les raccords avec un détecteur approprié aux HFC ayant une précision d'au moins 5qr/an.

## **Raccordement hydraulique**

Afin de procéder au raccordement hydraulique, il est absolument indispensable de bien nettoyer les tuyauteries d'alimentation afin de ne pas risquer d'introduire dans la cuve du chauffe-eau des particules métalliques ou autres.



Ne pas raccorder directement aux canalisations en cuivre le piquage eau chaude afin d'éviter les couples galvaniques fer/cuivre. Il est obligatoire d'équiper le piquage eau chaude d'un raccord diélectrique (fourni avec l'appareil).

**En cas de corrosion des filetages du piquage eau chaude non équipé de cette protection, notre garantie ne pourrait être appliquée.**

L'installation doit être effectuée à l'aide d'un groupe de sécurité taré à 7 bars (non fourni), neuf, portant le marquage NF (norme NFD 36-401) raccordé sur le piquage eau froide du chauffe-eau.



**Aucun organe (vanne d'arrêt, réducteur de pression...) ne doit être placé entre le groupe de sécurité et le piquage eau froide du chauffe-eau, à l'exception d'une canalisation de cuivre.**

De l'eau pouvant s'écouler du tuyau de décharge du dispositif limiteur de pression (groupe de sécurité), le tuyau de décharge doit être maintenu ouvert à l'air libre.

Le dispositif limiteur de pression doit être mis en fonctionnement régulièrement afin de retirer les dépôts de tartre et de vérifier qu'il n'est pas bloqué.

Un tuyau de décharge raccordé au limiteur de pression doit être installé dans un environnement maintenu hors gel et en pente continue vers le bas.

Quel que soit le type d'installation, elle doit comporter un robinet d'arrêt sur l'alimentation d'eau froide, en amont du groupe de sécurité.

L'installation doit comporter un réducteur de pression si la pression d'alimentation est supérieure à 5 bars. **Le réducteur de pression doit être installé au départ de la distribution générale.** Une pression de 3 à 4 bars est recommandée.

## Raccordement électrique

**Ne jamais alimenter électriquement et directement l'élément chauffant.**



**Attention : le chauffe-eau ne doit être raccordé électriquement qu'après son remplissage en eau (cf. paragraphe mise en service p 15).**



**Le chauffe-eau doit être alimenté de façon permanente pour ne pas risquer un manque d'eau chaude et garantir la protection ACI (Anti-Corrosion) du chauffe eau.**

Le chauffe-eau doit être raccordé sur un réseau à courant alternatif 230V monophasé. Le raccordement électrique devra être conforme aux normes d'installation NFC 15-100 ainsi qu'aux préconisations en vigueur dans le pays où le chauffe-eau sera installé.

L'installation comportera :

- Un disjoncteur omnipolaire avec ouverture des contacts d'au moins 3mm.
- Une protection par un disjoncteur différentiel de 30mA.



**La mise à la terre est obligatoire.  
Ne jamais alimenter directement l'élément chauffant.**

Le thermostat de sécurité équipant l'appoint électrique ne doit en aucun cas subir de réparations en dehors de nos usines. **Le non respect de cette clause supprime le bénéfice de la garantie.**

En cas d'abonnement heures creuses / heures pleines, la régulation optimisera le temps de chauffe en fonction des heures creuses. Pour cela, il est alors nécessaire que la régulation reçoive l'information heures creuses / heures pleines du tableau électrique (par simple présence ou non de 230V). **Une ligne protégée doit alors être mise en place entre le contacteur du tableau électrique et le chauffe-eau.**

En cas de remplacement de chauffe-eau branché directement sur le contact heures creuses / heures pleines, l'ancienne alimentation peut être utilisée à cet effet après adaptation.

Dans certains cas où il est difficile d'établir une deuxième ligne d'alimentation, il est possible de remplacer le contact heures creuses / heures pleines d'EdF par une horloge qui sera programmée suivant la tarification en vigueur sur le lieu d'installation.



**Ne pas faire cheminer le câble de la sonde extérieure dans des armoires électriques ou à proximité de câbles secteurs autre que l'alimentation de l'unité extérieure.**

## Schémas de câblage à réaliser

| Alimentation (côté chauffe-eau) |   | Câbles d'interconnexion<br>(unité extérieure – chauffe-eau)          |
|---------------------------------|---|--|
| Protection<br>disjoncteur       | Câble<br>d'alimentation   |  |
| 16A<br>(courbe C ou D)          | 3 G 2,5 mm <sup>2</sup><br>+ 2 G 0,8mm <sup>2</sup> ( <i>en cas d'HC/HP</i> ) | 5 G 1,5 mm <sup>2</sup><br>+ 2 G 0,8mm <sup>2</sup> (sonde de givre) |



Tableau de correspondance du bornier électrique du chauffe-eau

|   |  |
|---|--|
| 1 | HC/HP (230V)                                       |
| 2 |  |
| P | Phase de l'alimentation permanente du chauffe-eau  |
| N | Neutre de l'alimentation permanente du chauffe-eau |
| ⏏ | Terre de l'alimentation permanente du chauffe-eau  |
| ⏏ | Terre de l'unité extérieure                        |
| N | Neutre de l'unité extérieure                       |
| L | Phase du compresseur                               |
| 3 | Phase de la vanne-4-voies                          |
| 4 | Phase du ventilateur                               |
| S | Sonde de l'unité extérieure                        |
| S |  |

Un schéma électrique complet du système est présenté dans la page de clôture de cette notice.

## Mise en service

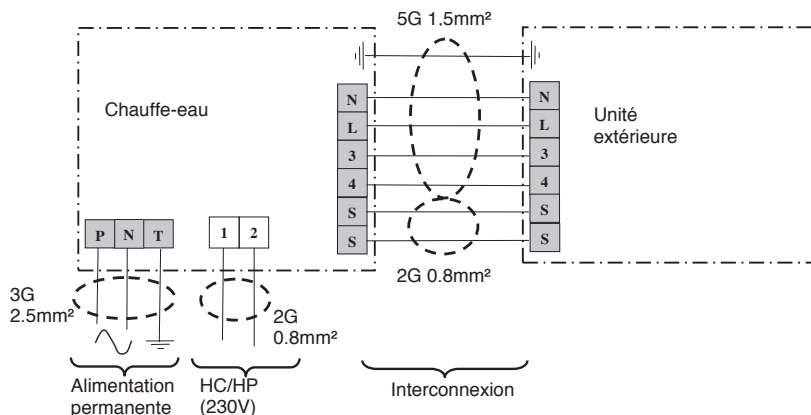
### 1. Remplissage du chauffe-eau.

- Ouvrir le ou les robinets d'eau chaude.
- Ouvrir le robinet d'eau froide situé sur le groupe de sécurité (s'assurer que le clapet de vidange du groupe est en position fermée).
- Après écoulement aux robinets d'eau chaude, fermer ceux-ci, votre chauffe-eau est plein d'eau.
- Vérifier l'étanchéité du raccordement aux tubulures.
- Vérifier le bon fonctionnement des organes hydrauliques en ouvrant successivement la vanne de vidange du groupe de sécurité, afin d'éliminer la présence d'éventuels résidus dans la soupape d'évacuation.

### 2. Vérification du bon fonctionnement.

- Mettre le chauffe-eau sous tension. Vérifier qu'aucune erreur n'apparaît à l'écran sinon se reporter à la section diagnostic du système. La température de consigne s'affiche et le symbole du ventilateur clignote. Après 3 minutes le compresseur démarre.
- La température de sortie d'air est, après environ 10 minutes de marche du compresseur au moins 3 à 4°C plus froide que celle de l'air aspiré. La vanne-3-voies en sortie d'unité extérieure doit être chaude (plus de 30°C). L'eau s'écoule goutte à goutte par l'orifice de vidange du groupe de sécurité (cet orifice doit être raccordé conformément au paragraphe « Raccordement hydraulique » p. 12). Ce phénomène est tout à fait normal, il s'agit de la dilatation de l'eau due à la chauffe.
- Vérifier à nouveau l'étanchéité des raccordements.
- Si la vérification est concluante, votre appareil est prêt. Il fonctionne alors selon les réglages de régulation d'usine, en mode AUTO sans prise en compte des heures creuses.
- Reportez vous à la section paramétrage de cette notice afin d'optimiser le fonctionnement de votre appareil.



### **NOTA**

Pendant la chauffe avec l'appoint électrique et suivant la qualité de l'eau, le chauffe-eau peut émettre un léger bruit analogue à celui d'une bouilloire. Ce bruit est normal et ne traduit aucun défaut de l'appareil.

**Remarque** : En cas de besoin en eau chaude sanitaire avant le raccordement frigorifique & électrique de l'unité extérieure, il est possible de faire fonctionner le chauffe-eau seul en électrique. Pour cela, il suffit de ne pas raccorder la sonde de l'unité extérieure au chauffe-eau. L'erreur 2 sera alors affichée et le chauffe-eau pourra fonctionner sur son appoint seul en sélectionnant le mode AUTO.



## Paramétrage de la régulation

Pour entrer et sortir du mode de paramétrage, appuyer simultanément sur les deux touches

suyvantes :  + 

Dans ce menu, tous les paramètres ajustables peuvent être si nécessaire vérifiés et modifiés. Les valeurs entrées par défaut dans le réglage usine garantissent un fonctionnement optimal.

Une fois rentré dans le menu, l'appui sur la touche  permet de choisir le paramètre à modifier

et l'appui sur les touches  &  permet de modifier la valeur des paramètres.

Les paramètres à régler

|                     |                    |   |
|---------------------|--------------------|---|
| <p>CONS<br/>55</p>  | <p>CONS<br/>50</p> | <p><b>Consigne</b><br/>La température de consigne de votre appareil est réglée en usine à 55°C. Ce réglage est optimum pour votre système. Cette consigne peut être ajustée entre 45°C &amp; 62°C.<br/>Le coefficient de performance (COP) est d'autant meilleur que la consigne de la pompe à chaleur est faible. La consigne peut donc être réglée le plus bas possible pour favoriser les économies d'énergie.<br/><b>Valeur par défaut :</b> 55</p> |
| <p>HCHP<br/>OFF</p> | <p>HCHP<br/>ON</p> | <p><b>Heures creuses / heures pleines</b><br/>En cas de double tarification, lorsque le câble heures creuses / heures pleines de votre chauffe-eau est raccordé, <u>positionner ce paramètre sur ON</u> pour que la régulation prenne en compte l'information des heures creuses reçue.<br/><b>Valeur par défaut :</b> OFF</p>  |
| <p>CrHC<br/>06</p>  | <p>CrHC<br/>08</p> | <p><b>Créneau Heures creuses</b><br/>Lorsque le paramètre HCHP est réglé sur ON, ce paramètre peut être renseigné. Le réglage de ce paramètre permet d'informer à la régulation de votre chauffe-eau la durée en heures du plus long créneau heures creuses (fonction du type d'abonnement au lieu d'installation). Le réglage au plus juste de ce paramètre optimise le fonctionnement en heures creuses.<br/><b>Valeur par défaut :</b> 06</p>        |
| <p>ALEG<br/>OFF</p> | <p>ALEG<br/>ON</p> | <p><b>Anti-légionellose</b><br/>Ce paramètre permet d'activer le mode anti-légionellose : une fois par mois, l'ensemble de l'eau chaude sanitaire est montée à 62°C pendant plus d'une heure. Ce mode dégrade la performance globale du produit et n'est utile qu'en cas de longues périodes d'absences répétées.<br/><b>Valeur par défaut :</b> OFF</p>  |

## Utilisation

### Panneau de commandes

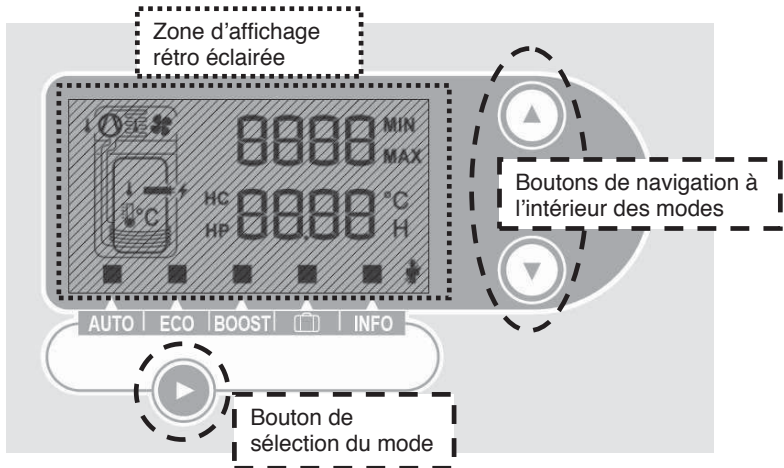

### Description des pictogrammes :

| Symbole                | Nom                                    | Description   |
|------------------------|--|---|
|                        | Compresseur                            | Etat du compresseur :<br>Compresseur en cours de fonctionnement → Clignotement lent   |
|                        | Ventilateur                            | Etat du ventilateur :<br>Ventilateur en vitesse basse → Clignotement lent<br>Ventilateur en vitesse haute → Clignotement rapide |
|                        | Sonde                                  | Indication de la position physique des sondes<br>Sonde associée à la température affichée → Clignotement lent                   |
|                        | Appoint<br>Electrique                  | Etat de la résistance électrique :<br>Appoint électrique en cours de fonctionnement → Clignotement lent                         |
| <b>HC</b><br><b>HP</b> | Heures Creuses<br>ou<br>Heures Pleines | En mode Heures Creuses – Heures Pleines le symbole correspondant à la tarification est affiché.                                 |
|                        | Risque de<br>manque d'eau<br>chaude    | Indique en mode ECO que les températures d'air risquent d'engendrer un manque d'eau chaude.                                     |
| <b>MIN</b>             | Minimum                                | Précise que la valeur affichée est le minimum rencontré par la sonde.   |
| <b>MAX</b>             | Maximum                                | Précise que la valeur affichée est le maximum rencontré par la sonde.   |

|      |                             |   |
|------|-----------------------------|---|
| Info | Information                 | Signale l'entrée dans le menu information.  |
| t 01 | Température de condensation | Sonde de température située sur l'échangeur (condenseur) placé sur le chauffe-eau   |
| t 02 | Température d'eau           | Sonde de température située dans le doigt de gant du chauffe-eau                    |
| t 03 | Température d'évaporateur   | Sonde de température située à l'entrée de l'évaporateur, dans l'unité extérieure    |
| PAC  | Temps PAC                   | Indique le temps de fonctionnement de la pompe à chaleur du chauffe-eau en heures   |
| ELEC | Temps Elec                  | Indique le temps de fonctionnement de l'appoint électrique du chauffe-eau en heures |

## Description des modes

| Icônes graphiques   | Description  | Indication en service  |
|---|--|--|
| <b>AUTO</b>   | Gestion optimisée de la pompe à chaleur et de l'électrique afin de garantir le confort | Le mode est sélectionné lorsque le pointeur ■ est positionné au dessus de l'icône. |
| <b>ECO</b>  | Fonctionnement en pompe à chaleur seule  |  |
| <b>BOOST</b>  | Marche forcée en électrique + pompe à chaleur  |  |
|  | Absence prolongée : mise hors gel du chauffe eau et relance le dernier jour d'absence  |  |
| <b>INFO</b>   | Indication des différentes températures de sonde                                       |  |

### Fonctionnement du mode Auto

Ce mode de fonctionnement gère de façon automatique le choix de l'énergie qui permettra de faire le maximum d'économies tout en garantissant un confort suffisant en eau chaude.

Le chauffe-eau choisit préférentiellement la pompe à chaleur pour fonctionner. Si les températures d'air sont hors plages de fonctionnement ou si un défaut est détecté sur la pompe à chaleur, l'appoint électrique sera sélectionné automatiquement pour garantir un volume en eau chaude suffisant.

### Si paramètre heures creuses / heures pleines ON

Le mode AUTO dans le cadre d'un raccordement aux heures creuses / heures pleines, utilise de manière optimisée les créneaux heures creuses afin de maximiser les économies.

La plage de fonctionnement de la pompe à chaleur est limitée et les temps de chauffe peuvent dépasser dans certains cas les 8 heures. De ce fait, en fonction de la durée du plus grand créneau heure creuse (à paramétrer, voir p16) le chauffe-eau pourra ou non faire appel à l'appoint électrique (en heures creuses uniquement) ou prolonger le fonctionnement de la pompe à chaleur en heures pleines.

Exemples :

| <b>Cas hivers rigoureux</b>  | <b>Cas hivers</b>   | <b>Cas été</b>   |
|--|---|--|
| Utilisation au 3/4 du volume d'eau chaude disponible<br>Température d'air à environ -2°C<br>Consigne à 62°C        | Utilisation au 3/4 du volume d'eau chaude disponible<br>Température d'air à environ 4°C<br>Consigne à 55°C                              | Utilisation au 2/3 du volume d'eau chaude disponible<br>Température d'air à environ 15°C<br>Consigne à 55°C          |
| <b>Choix effectué par la régulation :</b><br>Fonctionnement en pompe à chaleur plus appoint électrique sélectionné | <b>Choix effectué par la régulation :</b><br>Fonctionnement en pompe à chaleur seule avec autorisation de dépassement en heures pleines | <b>Choix effectué par la régulation :</b><br>Fonctionnement en pompe à chaleur seule et uniquement en heures creuses |

### **Fonctionnement du mode ECO**

Ce mode de fonctionnement utilise uniquement la pompe à chaleur (PAC) pour produire l'eau chaude. **Ce mode peut entraîner des manques d'eau chaude dans certains cas de fonctionnement.**

Le graphique ci-dessous présente les limites de fonctionnement de la pompe à chaleur :

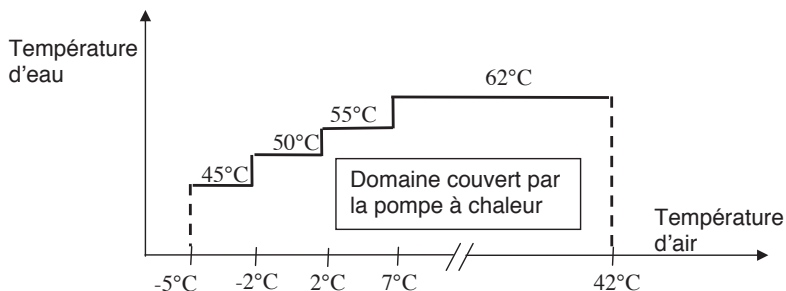

De part ces limites de fonctionnement, en cas de paramètre anti-légionellose activé, le chauffe-eau pourra faire appel à l'appoint électrique lors de ces cycles.

### **Paramètre heures creuses / heures pleines ON**

La relance de la pompe à chaleur s'effectue lors du passage aux heures creuses. La pompe à chaleur arrête sa chauffe lorsque la consigne est atteinte.

### **Fonctionnement du mode BOOST**

Le mode BOOST permet à l'utilisateur de mettre en marche forcée la pompe à chaleur et l'appoint électrique simultanément en cas de besoins importants. Dans ce mode, le signal heures creuses / heures pleines n'est pas pris en compte.

La régulation revient automatiquement dans le mode précédemment sélectionné en fin de cycle.

### **Fonctionnement du mode ABSENCE**

Ce mode de fonctionnement permet de protéger le ballon en cas d'absence : sa protection contre la corrosion est assurée et la régulation maintient l'eau au dessus de 7°C. Les flèches de sélection permettent de programmer le nombre de jours d'absence. L'utilisateur peut programmer entre 1 & 99 jours d'absence. En programmant ce mode à 0 jour, le chauffe-eau est de manière permanente en mode absence.

A la dernière journée programmée du mode absence, l'eau est chauffée à sa température de consigne. Si le paramètre anti-légionellose a été sélectionné, l'eau est chauffée à 62°C pendant 1 heure.

En fin de mode absence, la régulation repasse automatiquement dans le mode précédemment sélectionné.

*(exemple : pour 15 jours d'absence programmés, la chauffe débutera le 14<sup>e</sup> jour, soit la veille du retour)*

### **Mode Info**

Ce mode permet de visualiser les températures mesurées par les différentes sondes, leurs valeurs maximums et minimums rencontrés ainsi que les temps de fonctionnement de la pompe à chaleur ou de l'appoint électrique.

Les différentes valeurs peuvent être remises à zéro par appui simultané sur les touches :



### **Gestion du dégivrage automatique**

Le chauffe-eau est équipé d'une fonction de dégivrage par inversion de cycle. Le dégivrage s'effectue automatiquement par la coupure du compresseur, basculement de la vanne-4-voies du mode chaud au mode froid, relance du compresseur afin d'éliminer le givre formé.

L'activation du dégivrage est pilotée par la sonde de température placée dans l'unité extérieure. Celle-ci est capable de détecter la formation de givre quelque soit la température d'air ou la configuration d'installation.

Le cycle de dégivrage s'interrompt au bout de 10 minutes.

### **Gestion de la vitesse de ventilation**

Afin de garantir des pressions d'aspiration compresseur acceptables, la vitesse du ventilateur est réduite volontairement pour des températures d'air supérieures à 20°C.

## Recommandations – Maintenance & Dépannage

### Conseils à l'utilisateur

- Une vidange du chauffe-eau est nécessaire dans le cas où le mode absence ne peut être utilisé ou dès lors que l'appareil est mis hors tension.  
Procéder de la façon suivante :
  1. couper l'alimentation électrique
  2. fermer l'arrivée d'eau froide
  3. ouvrir un robinet d'eau chaude
  4. ouvrir le robinet de vidange du groupe de sécurité.
- En cas d'anomalie, absence de chauffe ou dégagement de vapeur au soutirage, couper l'alimentation électrique et prévenir votre installateur.
- Cet appareil n'est pas prévu pour être utilisé par des personnes (y compris les enfants) dont les capacités physiques sensorielles ou mentales sont réduites, ou des personnes dénuées d'expérience ou de connaissances, sauf si elles ont pu bénéficier, par l'intermédiaire d'une personne responsable de leur sécurité, d'une surveillance ou d'instructions préalables concernant l'utilisation de l'appareil.
- Il convient de surveiller les enfants pour s'assurer qu'ils ne jouent pas avec l'appareil.

### Entretien domestique

Un chauffe-eau nécessite peu d'entretien domestique pour l'utilisateur : manœuvrer le groupe de sécurité une à deux fois par mois afin d'éliminer les résidus de tartre et de vérifier qu'il n'est pas bloqué.

Vérifier périodiquement l'absence d'alarme sur l'afficheur. En cas d'alarme, se reporter au paragraphe d'aide au dépannage (p 23)

En cas d'anomalie, absence de chauffe ou dégagement de vapeur au soutirage, coupez l'alimentation électrique et prévenez votre installateur.

Pour les régions où l'eau est très calcaire ( $T_h > 20^\circ\text{F}$ ), il est recommandé de traiter celle-ci. Avec un adoucisseur, **la dureté de l'eau doit rester supérieure à 15°F**. L'adoucisseur n'entraîne pas de dérogation à notre garantie, sous réserve que celui-ci soit agréé pour la France et soit réglé conformément aux règles de l'art, vérifié et entretenu régulièrement.

Les critères d'agressivité doivent respecter ceux définis par le DTU 60.1.

## Entretien par un professionnel agréé

**Pour conserver les performances de votre appareil pendant de longues années, il est nécessaire de faire procéder à un contrôle des équipements par un professionnel tous les 2 ans.**

- Coupez l'alimentation électrique de l'appareil (disjoncteur, fusibles...).
- Vidangez la cuve :
  - fermez le robinet d'arrivée d'eau froide du groupe de sécurité,
  - ouvrez un robinet d'eau chaude,
  - mettez la soupape de sécurité en position vidange.
- Démontez le capot de façade pour la version sur socle ou le capot inférieur pour la version murale.
- Déconnectez les fils aux bornes du thermostat
- Démontez l'ensemble chauffant.
- Enlevez le tartre déposé sous forme de boue ou de lamelles dans le fond de la cuve et nettoyez avec soin les gaines des éléments chauffants et du thermostat. Ne pas gratter ou frapper le tartre adhérent aux parois, au risque d'altérer le revêtement. Les résidus pourront être retirés à l'aide d'un aspirateur eau & poussières.
- Nettoyez l'intérieur du fourreau (possibilité de calamine).
- L'anode ACI est en titane et ne nécessite aucune inspection ni remplacement.
- Remontez l'ensemble chauffant en utilisant un joint neuf et en serrant raisonnablement et progressivement les écrous (serrage croisé).
- Remplissez le chauffe-eau en laissant ouvert un robinet d'eau chaude, l'arrivée d'eau indique que le chauffe-eau est plein.
- Vérifiez son étanchéité au niveau du joint et seulement ensuite, remettez le thermostat et son support et reconnectez l'alimentation électrique.
- Contrôlez à nouveau le lendemain la bonne étanchéité au niveau du joint, et au besoin, resserrez légèrement les écrous.
- Vérifiez la connectique électrique.
- Vérifiez le bon positionnement de la sonde de température dans le doigt de gant situé à proximité de l'appoint électrique (la sonde doit être positionnée au fond du doigt de gant).

### **Evaporateur :**

- La propreté de l'évaporateur et du ventilateur devra être vérifiée **tous les ans**. L'encrassement de ces composants peut réduire les performances de la pompe à chaleur.
- L'accès à l'évaporateur s'effectue par l'arrière de l'unité extérieure. Le nettoyage de celui-ci peut être réalisé sans démonter le carter de l'unité extérieure.
- Si nécessaire, l'évaporateur sera nettoyé à l'aide d'un pinceau à poils souples. Le brossage de l'évaporateur doit être délicat pour ne pas endommager les ailettes de l'évaporateur. Dans le cas où les ailettes seraient pliées, les redresser à l'aide d'un peigne adapté (pas d'ailette de 15 ailettes / pouce)

## Aide au dépannage

### Codes alarme du tableau de commande :

Le buzzer peut être suspendu ou réarmé en appuyant sur une des touches suivantes :



ou

| Code Affiché | Cause  | Conséquences  | Dépannage  |
|--------------|--|---|--|
| Err 01       | Sonde de condensation (placée sur le condenseur du chauffe-eau) défectueuse      | <ul style="list-style-type: none"> <li>▪ Pas de chauffe possible</li> <li>▪ Activation de la sécurité thermique</li> </ul>  | <ul style="list-style-type: none"> <li>▪ Vérifier les connexions ou remplacer la sonde</li> </ul>  |
| Err 02       | Sonde de température d'eau (doigt de gant) défectueuse                           | <ul style="list-style-type: none"> <li>▪ Pas de chauffe possible</li> <li>▪ Activation de la sécurité thermique</li> </ul>  | <ul style="list-style-type: none"> <li>▪ Vérifier les connexions ou remplacer la sonde</li> </ul>  |
| Err 03       | Sonde de température de détection de givre (dans l'unité extérieure) défectueuse | <ul style="list-style-type: none"> <li>▪ Fonction dégivrage compromise</li> <li>▪ Risque d'endommagements du compresseur</li> <li>▪ Mode AUTO : chauffe avec appoint électrique</li> <li>▪ Mode ECO : pas de chauffe</li> </ul> | <ul style="list-style-type: none"> <li>▪ Vérifier les connexions ou remplacer la sonde</li> </ul>  |
| Err 04       | Température d'air en dehors de la plage de fonctionnement.                       | <ul style="list-style-type: none"> <li>▪ Fonctionnement PAC en dehors de la plage.</li> <li>▪ Mode AUTO : chauffe avec appoint électrique</li> <li>▪ Mode ECO : pas de chauffe</li> </ul>                                       | <ul style="list-style-type: none"> <li>▪ Installer le chauffe-eau suivant les préconisations de la notice</li> <li>▪ Vérifier les connexions et le positionnement de la sonde 3</li> </ul>   |
| Err 05       | Défaut sécurité condensation (à 70°C)  | <ul style="list-style-type: none"> <li>▪ Pas d'alimentation du compresseur</li> <li>▪ Mode AUTO : chauffe avec appoint électrique</li> <li>▪ Mode ECO : pas de chauffe</li> </ul>   | <ul style="list-style-type: none"> <li>▪ Vérifier que la température d'air n'a pas dépassé les 42°C</li> <li>▪ Réduire la consigne</li> <li>▪ L'appui sur la touche mode permet de réarmer ce défaut</li> </ul>                        |
| Err 06       | Protection ACI en court circuit  | <ul style="list-style-type: none"> <li>▪ Protection ACI désactivée, risques de corrosion.</li> </ul>  | <ul style="list-style-type: none"> <li>▪ Vérifier les connexions de câblage</li> <li>▪ Remplacer l'ACI</li> </ul>  |
| Err 07       | Absence d'eau dans le ballon ou liaison ACI ouverte                              | <ul style="list-style-type: none"> <li>▪ Pas de chauffe</li> </ul>  | <ul style="list-style-type: none"> <li>▪ Mettre en eau le ballon</li> </ul>  |
| Err 09       | Température d'eau trop chaude.   | <ul style="list-style-type: none"> <li>▪ Risque de déclenchement de la sécurité mécanique</li> <li>▪ Pas de chauffe</li> </ul>  | <ul style="list-style-type: none"> <li>▪ Vérifier les connexions et le positionnement de la sonde 3</li> <li>▪ Vérifier que l'appoint n'est pas piloté en permanence</li> <li>▪ Réarmer la sécurité mécanique si nécessaire</li> </ul> |

## Diagnostic de panne à l'usage du professionnel

### IMPORTANT



Les opérations d'entretien et de dépannage doivent être exclusivement réalisées par un professionnel agréé.

*Un mode spécifique permet de faire fonctionner le système pour vous aider au diagnostic.*

Ce mode nécessite des connaissances techniques du système. Ce mode est strictement réservé aux installateurs.

Pour entrer et sortir du mode de test installation faire un appui simultané sur les deux touches suivantes :



Pour changer d'actionneur à tester appuyer sur la touche :



Pour changer l'actionneur d'état appuyer sur les touches :



*Heat : ON/OFF active en marche forcée le compresseur et le ventilateur en **mode chaud**.*

*Fan : Hi/Lo active en marche forcée le ventilateur seul à la vitesse sélectionnée (haute ou basse).*

*ELEC : ON/OFF active en marche forcée l'appoint électrique.*

*Cold : ON/OFF active en marche forcée le compresseur et le ventilateur en **mode froid**. Dans ce mode, le schröder d'intervention de la vanne-3-voies de l'unité extérieure est alors en basse pression, permettant ainsi tout complément de fluide (voir page 27). Ce mode fonctionne tant que l'eau du ballon est à **plus de 7°C** et est automatiquement désactivé au bout d'une demi-heure.*

*t01, t02, t03 : affiche les températures instantanées des sondes*

Ces modes de fonctionnement ne prennent pas en considération les erreurs détectées par le système (Chauffe à sec) ni les températures de sonde. Par conséquent, il ne faut pas laisser l'appareil fonctionner dans cette configuration. La marche forcée de chaque actionneur est automatiquement désactivée au bout de 3 minutes (en dehors du mode *Cold*) pour éviter d'endommager l'appareil.

Certaines pannes sont diagnostiquées par la régulation qui le signale alors à l'utilisateur à l'aide d'un code erreur. Dans ces cas, se reporter à l'aide au dépannage, p23.

| PANNE CONSTATEE  | CAUSE POSSIBLE   | DIAGNOSTIC ET DEPANNAGE   |
|--|--|---|
| ✓ Plus de chauffe.<br>✓ Pas d'eau chaude.                                | Mode heures creuses / heures pleines programmé sans signal heure creuse détecté par la régulation (contacteur jour/nuit hors service, câblage défectueux...)<br>Pas d'alimentation électrique du chauffe-eau : fusibles, câblage, etc... | Se mettre en BOOST et vérifier sur l'afficheur la présence du logo HC.  |
|  | Elément chauffant ou son câblage hors service.   | Vérifier la présence de tension sur les fils d'alimentation du chauffe-eau  |
|  | Fuite en fluide frigorigène  | Vérifier si le chauffe-eau est alimenté électriquement  |
|  | Circuit ouvert : filerie mal connectée ou coupée.  | Se mettre en BOOST et vérifier au sniffeur l'étanchéité des raccordements frigorigènes<br>Examen visuel du raccordement de la filerie.  |
| ✓ Eau insuffisamment chaude.   | Durée d'alimentation électrique du chauffe-eau insuffisante : contacteur jour/nuit hors service...   | Vérifiez le bon fonctionnement du contacteur jour/nuit.   |
|  | Réglage de la consigne de température à un niveau trop bas.  | Régler la température de consigne plus haute. Se reporter au menu paramétrage page 16.  |
|  | Mode ECO sélectionné & températures d'air hors plage.  | Sélectionnez le mode AUTO (se reporter au fonctionnement des modes page 18)   |
|  | Elément chauffant ou son câblage partiellement hors service.   | Vérifiez la résistance de la bougie sur le connecteur du faisceau bougie, ainsi que le bon état du faisceau.  |
|  | Retour d'eau froide dans le circuit d'eau chaude.  | Fermer l'arrivée d'eau froide au robinet d'arrêt du groupe de sécurité. Ouvrir ensuite un robinet en position eau chaude. Attendre 10 minutes. Si un écoulement apparaît, repérer la robinetterie défectueuse et/ou s'assurer du bon positionnement de l'éventuel groupe de sécurité (cf. paragraphe « Raccordement hydraulique »). |
| ✓ Peu de débit au robinet d'eau chaude.                                  | Filtre du groupe de sécurité encrassé.   | Nettoyez le filtre (voir chapitre entretien).   |
| ✓ Perte d'eau en continue au groupe de sécurité hors période de chauffe. | Soupape de sécurité endommagée ou encrassée.   | Remplacez le groupe de sécurité (voir chapitre entretien).  |
|  | Pression de réseau trop élevée.  | Assurez vous que la pression en sortie du compteur d'eau n'excède pas 5 bars sinon, installez un réducteur de pression réglé à 3 bars au départ de la distribution générale d'eau.  |
| ✓ La pompe à chaleur fonctionne en dehors des heures creuses             | Consigne de température non atteinte.  | Se reporter au fonctionnement des modes de chauffe (p 18)   |
| ✓ L'appoint électrique ne fonctionne pas.                                | Mise en sécurité du thermostat mécanique.  | Réarmer la sécurité du thermostat (repère 5 p 5).   |
|  | Thermostat électrique défectueux.  | Remplacer le thermostat.  |
|  | Résistance défectueuse.  | Remplacer la résistance.  |
|  | Écoulement des condensats obstrué.   | Nettoyer (voir paragraphe « entretien par un professionnel agréé »).  |
| ✓ Odeur.   | Pas de présence de siphon.   | Installer un siphon.  |
|  | Pas d'eau dans le siphon.  | Remplir le siphon.  |

|   |  |  |
|---|--|--|
| ✓ Dégagement de vapeur au soutirage.  |  | Couper l'alimentation électrique et prévenez votre installateur.                         |
| ✓ Défaillance du panneau de commande ou problème d'affichage.                                 | Perturbation du panneau de commande liée à des parasites sur le réseau électrique. | Réinitialiser le chauffe-eau en coupant l'alimentation électrique et en la rétablissant. |
| ✓ La PAC fonctionne peu de temps, l'appoint électrique est en fonctionnement quasi-permanent. | Température d'air en dehors des plages tolérées.                                   | Attendre un retour des températures à un niveau situé dans les plages tolérées.          |
| ✓ Le ventilateur ne tourne pas.   | Evaporateur fortement encrassé.  | Nettoyer l'évaporateur (cf. paragraphe « entretien par un professionnel agréé », p 22).  |
| ✓ Bruit de bouillonnement important   | Ventilateur fortement encrassé.  | Nettoyer le ventilateur.   |
| ✓ Autres dysfonctionnements.  | Présence de calcaire à l'intérieur du chauffe-eau                                  | Procéder à un détartrage   |
|   |  | Contactez le service après-vente pour tout autre dysfonctionnement.                      |

**Courbes de correspondance des sondes (Température vs Résistance)**

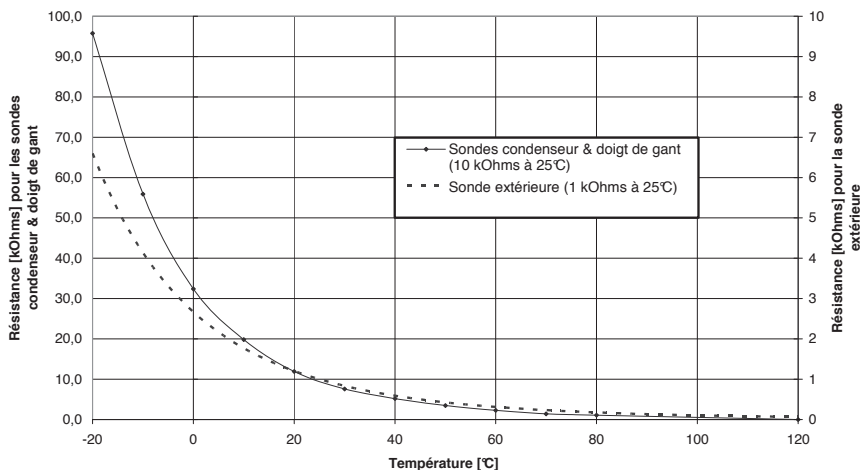

## **Charge complémentaire éventuelle**

NB : *L'unité extérieure est chargée en usine de réfrigérant pour une longueur de liaison 5 m. La garantie ne s'appliquera pas en cas d'installation en dehors de ces préconisations, même en cas de complément de gaz.*

- 1) La pompe à chaleur étant à l'arrêt, préparez votre manifold & vos flexibles en les tirant au vide. Connectez votre flexible bleu à l'orifice de charge, la pompe à chaleur étant à l'arrêt et le jaune à une bouteille de R134a.
- 2) Mettre l'appareil en mode froid (voir Menu test p24). Vous devez alors être en basse pression au niveau de votre manomètre de charge.
- 3) Posez la bouteille sur une balance de précision minimale 10 g. Notez le poids.
- 4) Ouvrez prudemment et légèrement le robinet bleu et surveillez la valeur affichée par la balance.
- 5) Dès que la valeur affichée a diminué de la masse à recharger, fermez le robinet bleu. Vous pouvez alors fermer la bouteille et débrancher celle-ci.
- 6) Débranchez alors vivement le flexible branché sur l'appareil.
- 7) Remontez les différents bouchons aux couples et sortez du menu de test. Une fois tous les bouchons remontés et serrés, faites une recherche de fuites sur tous les raccords avec un détecteur approprié aux HFC ayant une précision d'au moins 5gr/an.

## **Service après-vente**

|   |
|---|
| Utilisez uniquement des pièces détachées référencées par le fabricant. Pour toute commande, préciser le type exact du chauffe-eau et sa date de fabrication. Toutes ces indications figurent sur la plaque signalétique de l'appareil, collée sur le chauffe-eau. |
|---|

*Toute intervention sur les parties électriques doit être confiée à un spécialiste.*

Les coordonnées du service après-vente sont rappelées en couverture de cette notice.

## **Champ d'application de la garantie**

Sont exclues de cette garantie les défaillances dues à :

√ **Des conditions d'environnement anormales :**

- Dégâts divers provoqués par des chocs ou des chutes au cours des manipulations après départ usine.
- Positionnement de l'appareil dans un endroit soumis au gel ou aux intempéries (ambiances humides, agressives ou mal ventilées).
- Utilisation d'une eau présentant des critères d'agressivité tels que ceux définis par le DTU Plomberie 60-1 additif 4 eau chaude (taux de chlorures, sulfates, calcium, résistivité et TAC).
- Pression d'eau supérieure à 5 bar.
- Alimentation électrique présentant des surtensions importantes (réseau, foudre...).
- Dégâts résultant de problèmes non décelables en raison du choix de l'emplacement (endroits difficilement accessibles) et qui auraient pu être évités par une réparation immédiate de l'appareil.

√ **Une installation non conforme à la réglementation, aux normes et aux règles de l'art, notamment :**

- Absence ou montage incorrect d'un groupe de sécurité neuf et conforme à la norme NF-D 36-401, modification de son tarage...
- Absence de manchons (fonte, acier ou isolant) sur les tuyaux de raccordement eau chaude pouvant entraîner sa corrosion.
- Raccordement électrique défectueux : non conforme à la NFC 15-100, mise à la terre incorrecte, section de câble insuffisante, raccordement en câbles souples sans embouts métal, non respect des schémas de raccordements prescrits par le Constructeur.
- Mise sous tension de l'appareil sans remplissage préalable (chauffe à sec).
- Positionnement de l'appareil non conforme aux consignes de la notice.
- Corrosion externe suite à une mauvaise étanchéité sur la tuyauterie

√ **Un entretien défectueux :**

- Entartrage anormal des éléments chauffants ou des organes de sécurité.
- Non entretien du groupe de sécurité se traduisant par des surpressions.
- Non nettoyage de l'évaporateur
- Modification des équipements d'origine, sans avis du constructeur ou emploi de pièces détachées non référencées par celui-ci.

### **IMPORTANT**

**Un appareil présumé à l'origine d'un sinistre doit rester sur place à la disposition des experts, le sinistré doit informer son assureur.**

## **Conditions de garantie**

Le chauffe-eau doit être installé par une personne habilitée conformément aux règles de l'art, aux normes en vigueur et aux prescriptions de nos services techniques.

Il sera utilisé normalement et régulièrement entretenu par un spécialiste.

Dans ces conditions, notre garantie s'exerce par échange ou fourniture gratuite à notre Distributeur ou Installateur des pièces reconnues défectueuses par nos services, ou le cas échéant de l'appareil, à l'exclusion des frais de main d'œuvre, des frais de transport ainsi que toute indemnité de prolongation de garantie.

Notre garantie prend effet à compter de la date de pose (facture d'installation faisant foi), en l'absence de justificatif, la date de prise en compte sera celle de fabrication indiquée sur l'étiquette signalétique du chauffe-eau majorée de six mois.

La garantie de la pièce ou du chauffe-eau de remplacement (sous garantie) cesse en même temps que celle de la pièce ou du chauffe-eau remplacé.

NOTA : Les frais ou dégâts dus à une installation défectueuse (gel, groupe de sécurité non raccordé à l'évacuation des eaux usées, absence de bac de rétention, par exemple) ou à des difficultés d'accès ne peuvent en aucun cas être imputés au fabricant.

Les dispositions des présentes conditions de garantie ne sont pas exclusives du bénéfice au profit de l'acheteur, de la garantie légale pour défauts et vices cachés qui s'appliquent en tout état de cause dans les conditions des articles 1641 et suivants du code civil.

La défaillance d'un composant ne justifie en aucun cas le remplacement de l'appareil. Procédez alors au remplacement de la pièce défectueuse.

#### **GARANTIE :**

- Cuve : 5 ans.
- Eléments électriques, pièces amovibles et unité extérieure : 2 ans.

### **Recommandations approuvées par le Groupement Interprofessionnel des Fabricants d'Appareils Ménagers (GIFAM) sur la bonne installation et utilisation du produit**

#### **⇒ RISQUES MECANIQUES :**

- **Manutention :**

La manutention et la mise en place de l'appareil doivent être adaptées au poids et à l'encombrement de ce dernier.

- **Emplacement :**

L'appareil doit être placé à l'abri des intempéries et protégé du gel.

- **Positionnement :**

L'appareil doit être positionné selon les prescriptions du fabricant.

- **Fixation :**

Le support et les dispositifs de fixation doivent être capables de supporter au moins le poids de l'appareil rempli d'eau. Tous les points de fixation prévus par le fabricant doivent être utilisés.

#### **⇒ RISQUES ELECTRIQUES :**

- **Raccordement :**

- Effectuer les raccordements en respectant les schémas de prescriptions du fabricant. Veiller tout particulièrement à ne pas neutraliser le thermostat de l'appoint électrique (branchement direct interdit).
- Pour éviter tout échauffement du câble d'alimentation, respecter le type et la section du câble préconisée dans la notice d'installation. Dans tous les cas, respecter les réglementations en vigueur.
- S'assurer de la présence en amont d'une protection électrique de l'appareil et de l'utilisateur (exemple, pour la France, présence d'un disjoncteur différentiel 30mA).
- Vérifier le bon serrage des connexions.
- Relier impérativement l'appareil à une bonne connexion terre.
- S'assurer que les parties sous tension restent inaccessibles (présence des capots dans leur état d'origine). Les passages de câbles doivent être adaptés aux diamètres de ceux-ci.

## ↻ RISQUES HYDRAULIQUES :

- Pression :
  - Les appareils doivent être utilisés dans la gamme de pressions pour lesquelles ils ont été conçus.
- Raccordement, évacuation :
  - Pour les appareils sous pression, installer obligatoirement un dispositif de sécurité hydraulique comprenant au minimum une soupape de pression, montée directement sur l'entrée d'eau froide.
  - Ne pas obturer l'orifice d'écoulement de la soupape. Raccorder l'évacuation de la soupape aux eaux usées.
  - Veiller à ne pas intervertir les raccords eau chaude et eau froide.
  - Vérifier l'absence de fuites.

## ↻ USAGES :

- Nature du produit :
  - Cet appareil est destiné exclusivement à chauffer de l'eau sanitaire, à l'exclusion de tout autre fluide.
- Utilisations anormales :
  - En cas d'anomalie de fonctionnement, faire appel à un professionnel.
  - Veiller à ne pas mettre sous tension l'appareil vide.
- Brûlures, bactéries :
  - Pour des raisons sanitaires, l'eau chaude doit être stockée à une température élevée. Cette température peut provoquer des brûlures.
  - Veiller à prendre des précautions d'usage nécessaires (mitigeurs...) pour éviter tout accident aux points de puisage. En cas de non utilisation prolongée de l'appareil, évacuer la capacité nominale d'eau, avant le premier usage.

## ↻ ENTRETIEN :

- S'assurer périodiquement du bon fonctionnement de l'organe de sécurité hydraulique selon les préconisations du fabricant.
- Toute intervention doit être réalisée, appareil hors tension.

## ↻ TRANSFORMATION :

- Toute modification de l'appareil est interdite. Tout remplacement de composants doit être effectué par un professionnel avec des pièces adaptées d'origine du constructeur.

## ↻ FIN DE VIE :

- Avant démontage de l'appareil mettre celui-ci hors tension et procéder à sa vidange.
- La combustion de certains composants peut dégager des gaz toxiques, ne pas incinérer l'appareil.
- En fin de vie, l'appareil doit être apporté dans un centre de tri pour appareils électriques & électronique équipé pour la récupération de fluide. Pour en savoir plus sur les centres de collecte des déchets existants, adressez vous au service local de collecte.
- Le fluide frigorigène présent dans l'appareil ne doit en aucun cas être rejeté dans l'atmosphère. Toute opération de dégazage est formellement interdite.

## NOTES

## NOTES

# SCHÉMA ÉLECTRIQUE POUR LA MAINTENANCE DE VOTRE CHAUFFE-EAU POMPE À CHALEUR

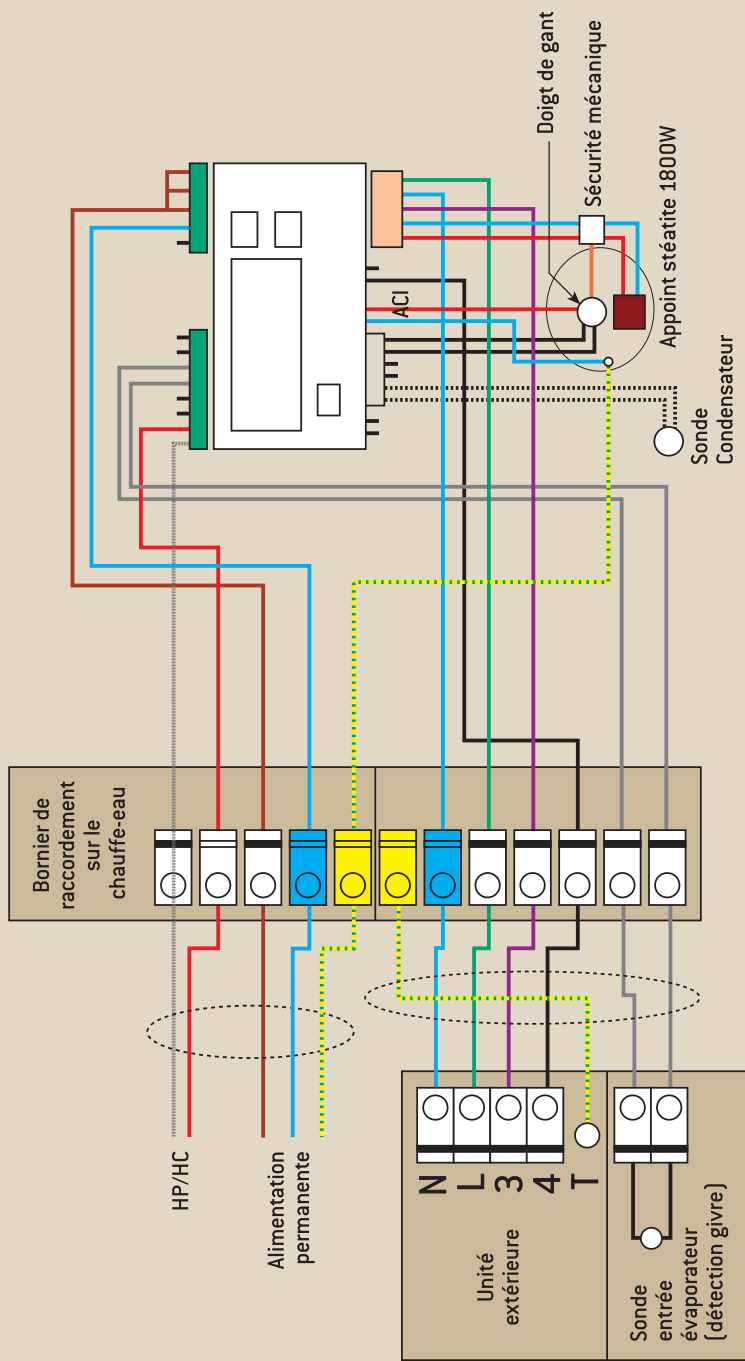

**N** : Neutre / **L** : Compresseur / **3** : v4V / **4** : Ventilateur / **○** : Câblé lors de l'installation



# aéromax®

CHAUFFE-EAU POMPE À CHALEUR AVEC UNITÉ EXTÉRIEURE

**Avec la garantie, Thermor s'engage sur la qualité professionnelle du chauffe-eau Aéromax Split.**

### Garantie :

- ▶ Cuve : **5 ans.**
- ▶ Unité extérieure : **2 ans.**
- ▶ Éléments électriques et pièces amovibles : **2 ans.**

### Garantie - Document à conserver par l'utilisateur

*(à présenter uniquement en cas de réclamation)*

La durée de garantie est de deux ans à compter de la date d'installation ou d'achat et ne saurait excéder 30 mois à partir de la date de fabrication en l'absence de justificatif. La garantie s'applique en France uniquement. Thermor assure l'échange ou la fourniture des pièces reconnues défectueuses à l'exclusion de tous dommages et intérêts. Les frais de main d'oeuvre, de déplacement et de transport sont à la charge de l'utilisateur. Les détériorations provenant d'une installation non conforme à la NFC 15-100, d'un réseau d'alimentation ne respectant pas la

norme NF EN 50 160, d'un usage anormal ou du non respect des prescriptions de ladite notice ne sont pas couvertes par la garantie. Présenter le présent certificat uniquement en cas de réclamation auprès de votre distributeur ou de votre installateur, en y joignant votre facture d'achat. Les dispositions des présentes conditions de garantie ne sont pas exclusives du bénéfice au profit de l'acheteur, de la garantie légale pour défauts et vices cachés qui s'appliquent en tout état de cause dans les conditions des articles 1641 et suivants du code civil.

\_\_\_\_\_

Type de l'appareil

\_\_\_\_\_

N° de série

\_\_\_\_\_

Nom et adresse du client

\_\_\_\_\_

\_\_\_\_\_

Cachet de l'installateur :

[www.thermor.fr](http://www.thermor.fr)

**Thermor** - 17 rue Croix-Fauchet  
B.P. 46 - 45141 Saint-Jean-de-la-Ruelle